

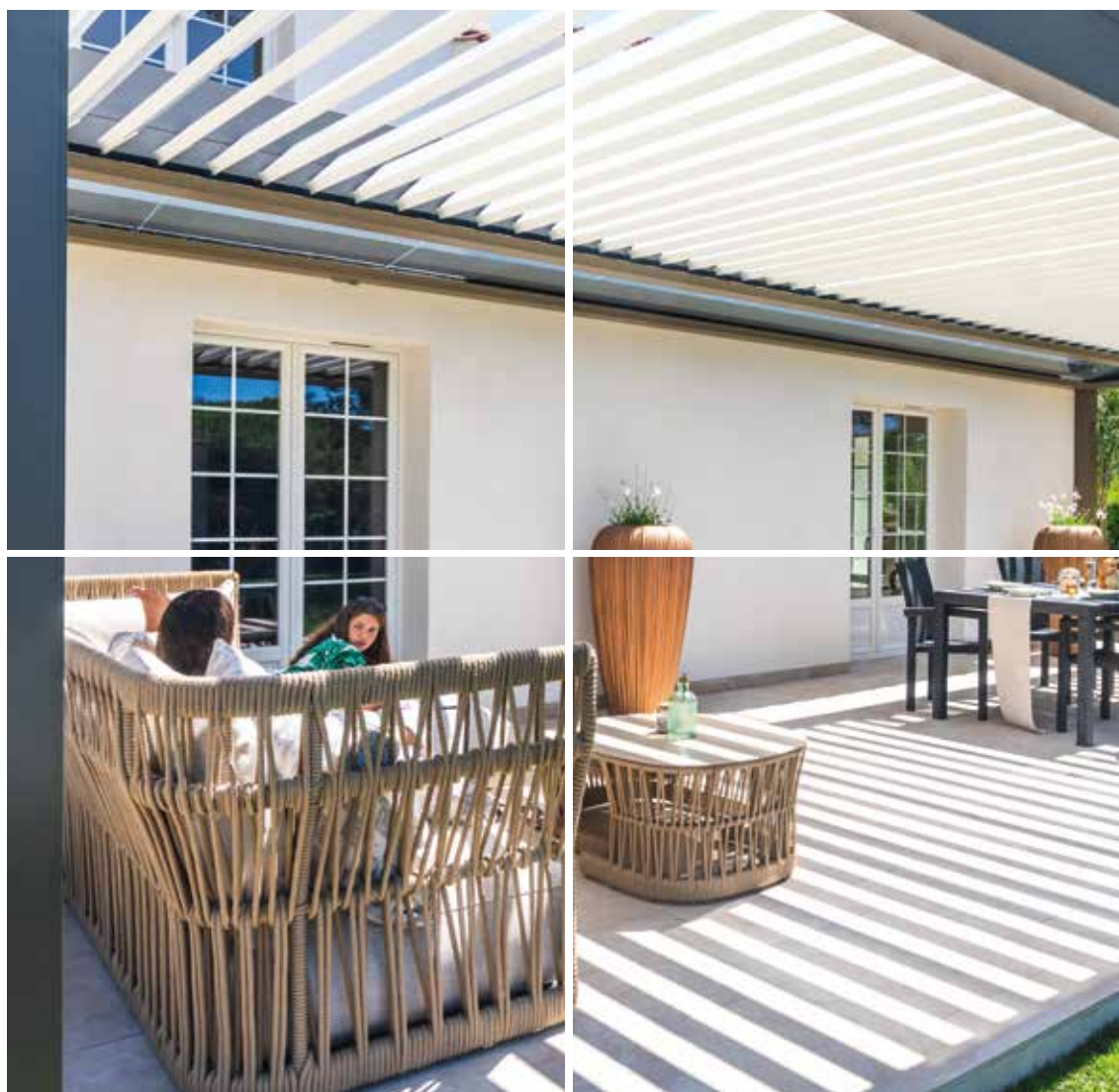

ELEANCE®



*Créateur de pergolas design*



## Recherche et évolutions

Auparavant installateur de pergolas bioclimatiques, j'ai longtemps observé et manipulé avant de me convaincre à fabriquer. À travers Éléance®, j'ai souhaité **créer un concept durable et esthétique**.

Nous avons consacré une année d'études en recherche et développement, à penser **design, praticité** et **pérennité**. Il nous a ensuite semblé essentiel de sélectionner des matériaux hautement qualitatifs et de confectionner des structures cossues pour traverser le temps sans encombre. Nous avons donc opté pour un aluminium 6063T6, dont l'extrusion est réalisée selon la norme 12020-2, la plus rigoureuse en la matière.

Nos lames et leur mécanisme d'ouverture ont fait l'objet de multiples tests de fonctionnement et de résistance à l'usure, dont le dernier portait sur 45 000 cycles, soit vingt années d'utilisation, afin d'assurer la longévité de votre pergola.

Éléance® est aussi synonyme de **progrès** et d'**innovations**. C'est la raison pour laquelle nous sommes en recherche constante d'évolutions. Nous sommes heureux de vous présenter nos dernières avancées dans ce nouveau catalogue.

*Alain Peuchot*  
Gérant



<b>LE CONCEPT</b>	<b>6</b>
<b>L'ENTREPRISE</b>	<b>8</b>
<b>MODÈLES</b>	<b>11 - 39</b>
LAMES	13 - 15



SLIMDESIGN	16 - 17
BIODESIGN	18 - 21
4 SAISONS	22 - 25
MULTIMODULES	26 - 29
SUR-MESURE	30 - 31



PERGOTOIT	32 - 33
CARPORT	34 - 35
DISPOSITIONS	36
ÉTUDES SPÉCIFIQUES	37
PROFILS	38



GARANTIES	39
<b>OPTIONS</b>	<b>41 - 47</b>
ÉCLAIRAGE	42 - 43
PANNEAUX PERSONNALISABLES	44 - 45
STORES	46 - 47









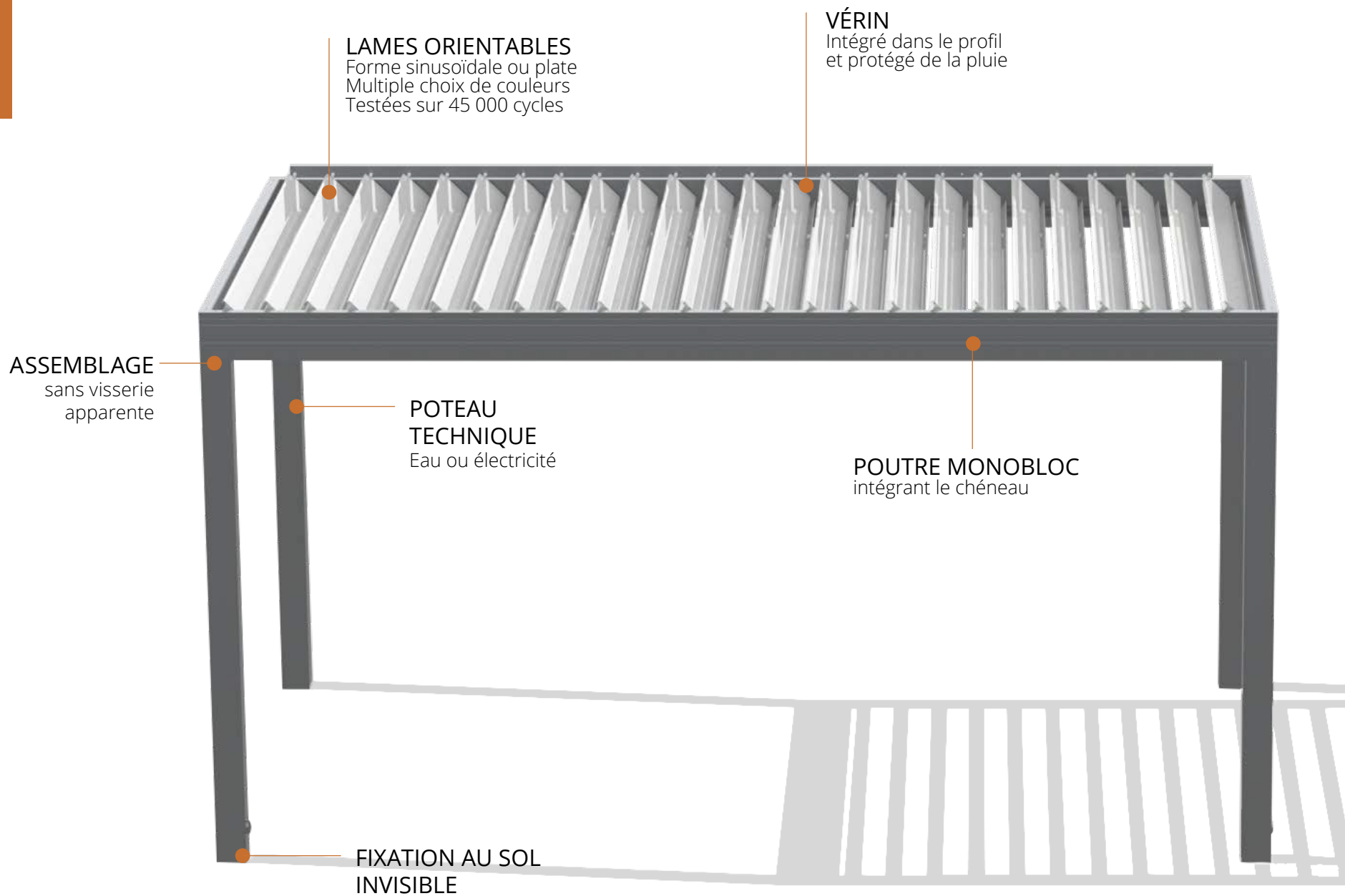

## UN CONCEPT DURABLE

Éléance® propose des modèles de pergolas bioclimatiques modulables au fil du temps. Les poutres et les poteaux sont étudiés pour ajouter ou modifier des accessoires à tout instant. Il est ainsi possible d'installer une pergola nue et de l'habiller ultérieurement de stores, d'éclairage LED etc.. Les panneaux personnalisables peuvent également être aménagés pour changer d'atmosphère et de style à volonté.

## UNE STRUCTURE RESPONSABLE

Soucieuse de son environnement, l'usine Éléance® privilégie des fournisseurs de proximité. Environ 95% des matériaux utilisés sont d'origine française ou européenne.

## UNE LIGNE DESIGN

L'épaisse structure et la qualité de l'aluminium assurent un bel esthétisme. Mais pour parfaire ce design, Éléance® a créé un concept d'assemblage sans aucune visserie apparente. Celles-ci sont dissimulées à l'intérieur, laissant une ligne lisse et élégante.

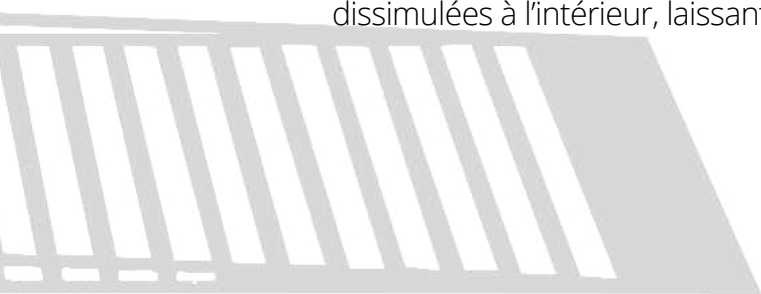



FomIndustrie

ELEANG  
Professional





**DPT  
83**

L'usine est située à Fréjus, dans le sud de la France. Ce sont dans ses locaux, que l'ensemble de nos modèles sont conçus et fabriqués.



**25**

**COLLABORATEURS**

C'est une équipe de 25 collaborateurs qualifiés et dévoués à l'ambition d'Éléance® qui travaillent chaque jour sur la qualité des gammes proposées.

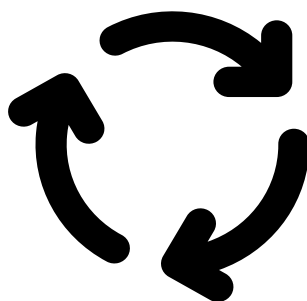

Éléance® recycle l'intégralité de ses chutes d'aluminium, des bois et des cartons d'emballage. Ce qui représente environ 90% de ses déchets.



Éléance® connaît une évolution exponentielle depuis sa création en 2016, grâce à la qualité de ses produits et à sa capacité à s'adapter aux différents projets.

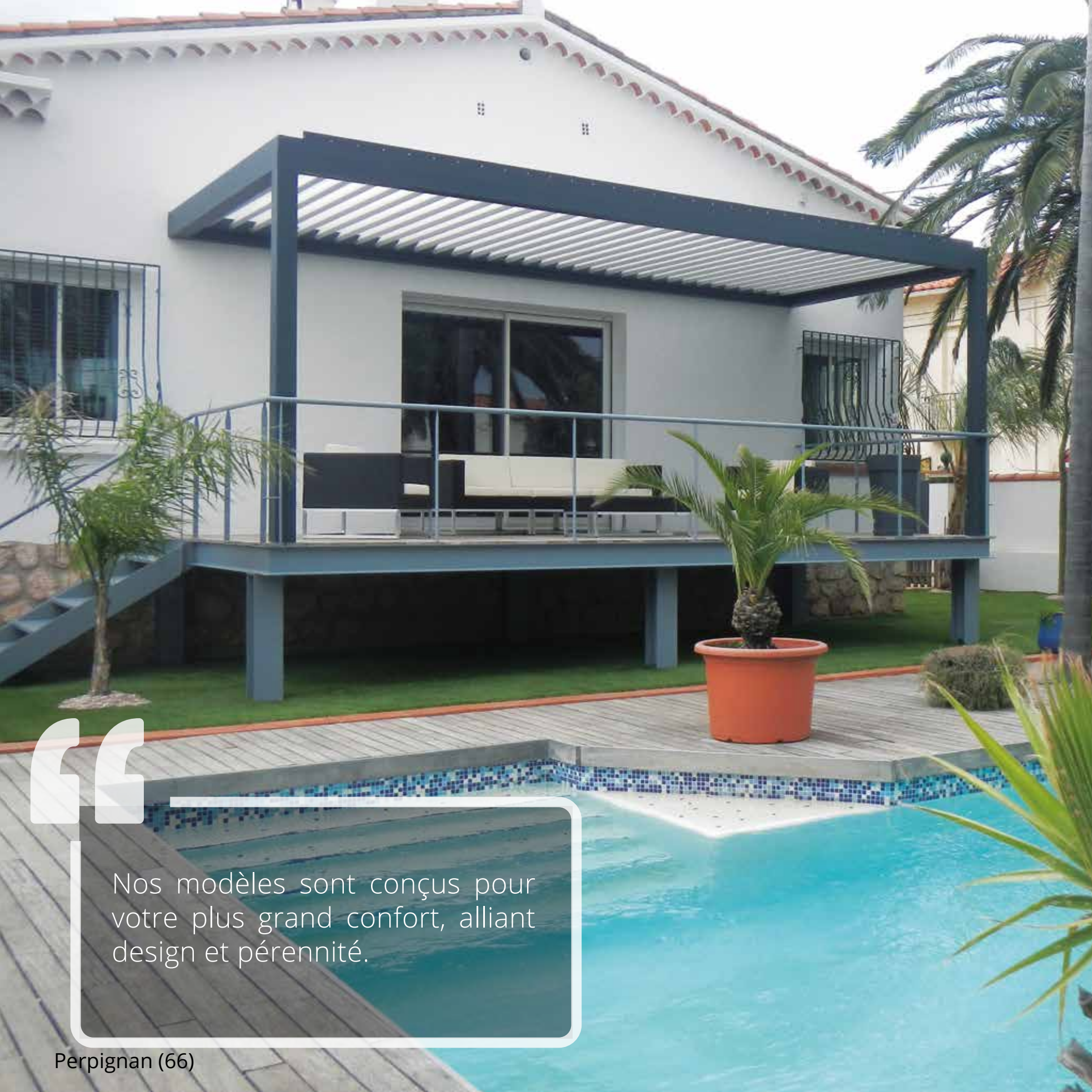

“

Nos modèles sont conçus pour votre plus grand confort, alliant design et pérennité.

*Nos modèles*





# Le choix des lames

## ENTRE OMBRE ET LUMIÈRE

Quelles soient sinusoïdales ou plates, l'orientation des lames par rapport au bâtiment est primordiale. S'il est toujours possible de se protéger du soleil, quelque soit le sens de pose, seule une pose en lames perpendiculaires permet de laisser entrer 75% de la lumière extérieure dans les pièces, contre 40% pour un sens parallèle.

L'orientation optimisée des lames vous permet de profiter pleinement de votre pergola Élance®, quel que soit le temps.



Ombre ventilée.



Luminosité à 75%.



Protection pluie<sup>1</sup>



Position nettoyage

<sup>1</sup> une pergola bioclimatique protège de la pluie sans pour autant être assimilée à une construction étanche.



*Lame S*  
jusqu'à 4m





*Lame plate*  
jusqu'à 5m





Alpes Maritimes (06)

# *Slimdesign*

## LA BELLE SIMPLICITÉ

La pergola SlimDesign allie finesse des profilés et esthétique. Ses lames standard en forme de S lui procurent un effet de légèreté. L'inclinaison à 135° est spécifiquement étudiée pour vous apporter le confort de l'ombre ventilée en été et pour vous protéger de la pluie et de la fraîcheur humide des fins de journées à la mi-saison. L'orientation des lames, l'éclairage et les éventuels stores se manoeuvrent à l'aide de la même télécommande.



TÉLÉCOMMANDE



LED\*



STORES\*



PANNEAUX  
PERSONNALISABLES\*





Guadeloupe (971)

# Biodesign

## L'INGÉNIEUSE ÉLÉGANCE

D'un aspect résolument moderne, la pergola BioDesign vous étonnera par ses capacités. Ce modèle reprend les lignes spécifiques de notre marque et permet, grâce à son profilé à peine plus important que celui de la SlimDesign, de réaliser des pergolas de dimensions importantes, pouvant atteindre 7m de long par 5m de large.

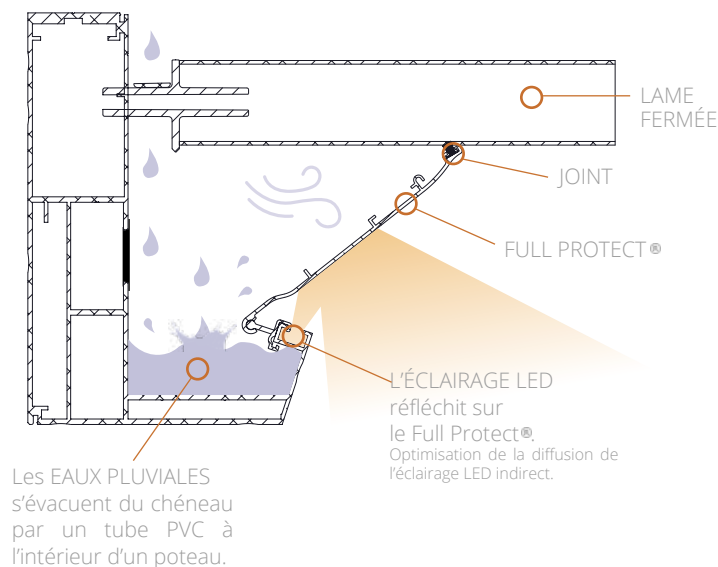

### FULL PROTECT®<sup>1</sup>

Afin de profiter de votre pergola, même en cas d'averses, nos structures sont optimisées pour limiter toutes perturbations climatiques. Ainsi, nous avons développé la membrane en aluminium, Full Protect®, qui suit le mouvement des lames, en bord de poutres, sur les deux côtés perpendiculaires.

Lorsque les lames se ferment totalement, le Full Protect crée une barrière aux éclaboussures, au vent et optimise la diffusion de notre éclairage LED.

Cette élégante membrane est de série, assortie à la couleur des lames, est une judicieuse finition esthétique de nos modèles.



TÉLÉCOMMANDE



LED\*



STORES\*



PANNEAUX PERSONNALISABLES\*



FULL PROTECT®<sup>1</sup>

\*options

<sup>1</sup> Le full protect est de série sur nos modèles de pergolas bioclimatiques, hors Slimdesign.





Var (83)





Gironde (33)

# 4 Saisons

## COMPOSER EN HARMONIE

Optimiser l'utilisation et la protection de votre terrasse tout au long de l'année, sans assombrir les pièces, telle est la vocation d'Eléance 4 Saisons. Sur la base structurelle d'Eléance BioDesign, cette pergola présente l'avantage d'être équipée d'une partie vitrée de 80 cm formant un puit de lumière le long de la maison. Cette association avec les lames orientables, vous permet en hiver, lames fermées, de protéger et d'utiliser votre terrasse, tout en laissant pénétrer la luminosité naturelle dans votre intérieur. En été, vous orientez les lames pour profiter de la douceur de l'ombre ventilée.



TÉLÉCOMMANDE



LED\*



STORES\*



PANNEAUX  
PERSONNALISABLES\*



FULL PROTECT®<sup>1</sup>



**1-** La partie vitrée est volontairement positionnée en «contre pente» afin d'éviter un effet de serre qui serait contre productif sur l'avantage de l'ombre ventilée.



**2-** Le bandeau de verre permet de conserver la luminosité le long de la façade lorsque les lames sont fermées.

\*options

<sup>1</sup> Le full protect est de série sur nos modèles de pergolas bioclimatiques, hors Slimdesign.





1

2





Var (83)





NOS MODÈLES

4 SAISONS



Notre préoccupation est de vous offrir un lieu de vie extérieur durable, pour abriter vos doux instants mémorables.







# MultiModules

## UN DESIGN SUR TOUTE LA LIGNE

La pergola MultiModules vous permet de réaliser de grandes portées, en évitant de nombreuses poutres traversantes, sans couper le design épuré de la marque. Vous pouvez ainsi abriter de grands espaces aux dimensions infinies pour accueillir amis et famille. Ce modèle est particulièrement prisé par les professionnels de la restauration.



TÉLÉCOMMANDE



LED\*



STORES\*



PANNEAUX  
PERSONNALISABLES\*



FULL PROTECT®<sup>1</sup>

\*options

<sup>1</sup> Le full protect est de série sur nos modèles de pergolas bioclimatiques, hors Slimdesign.





Var (83)





NOS MODÈLES

MULTIMODULES





## Une conception sur-mesure

Que ce soit une façade décalée sur la terrasse, une villa bâtie en forme de V ou en trapèze, toutes les configurations sont envisageables. La particularité n'est pas un problème pour les pergolas bioclimatiques Éléance®. Nos experts sont capables de

conceptualiser une structure aux formes spécifiques et sur des portées de poutres pouvant atteindre 10 mètres linéaires, sans poteau intermédiaire.

Ces conceptions sont possibles grâce à un travail de recherche et développement, qui a permis d'aboutir à :

- un concept de profilés adaptés,
- des découpes et des assemblages personnalisés des poutres,
- des supports de rotation uniques
- une transmission spécifique.

Ces évolutions permettent de conserver le mouvement des lames de façon pérenne malgré les configurations particulières.

Le bureau d'études d'Éléance® est en recherche constante d'évolutions pour découvrir les meilleures solutions qui vous permettront de réaliser vos projets les plus fous.



Est-ce que la conception de pergolas aux formes particulières modifie la pérennité de la rotation des lames ?

Non, l'adaptation à une forme spécifique ne change pas la pérennité du mouvement des lames, grâce à une évolution de nos supports de rotation et d'une transmission spécifique. Vous constaterez aucune différence visuelle et qualitative.

Pouvons-nous intégrer les poutres et les lames à des poteaux béton ?

Oui. Nos poutres et lames sont très facilement adaptables à une structure béton, sans perdre de leur efficacité, grâce à une conception dédiée à ce type de cas. L'électronique peut facilement être déporté et l'évacuation de l'eau peut se faire par un raccordement à une descente existante ou dans une réservation en maçonnerie.



Gironde (33)



Aube (10)



L'art de s'intégrer  
élégamment  
à l'architecture  
d'un bâtiment.





Var (83)

# Pergotoit

## L'OMBRE LUMINEUSE

Sur les façades moins exposées ou dans les régions les moins ensoleillées, l'abri terrasse PergoToit a tout son intérêt. Tout en modernité, il protégera votre terrasse sans vous faire perdre la moindre clarté, le tout en préservant votre budget.

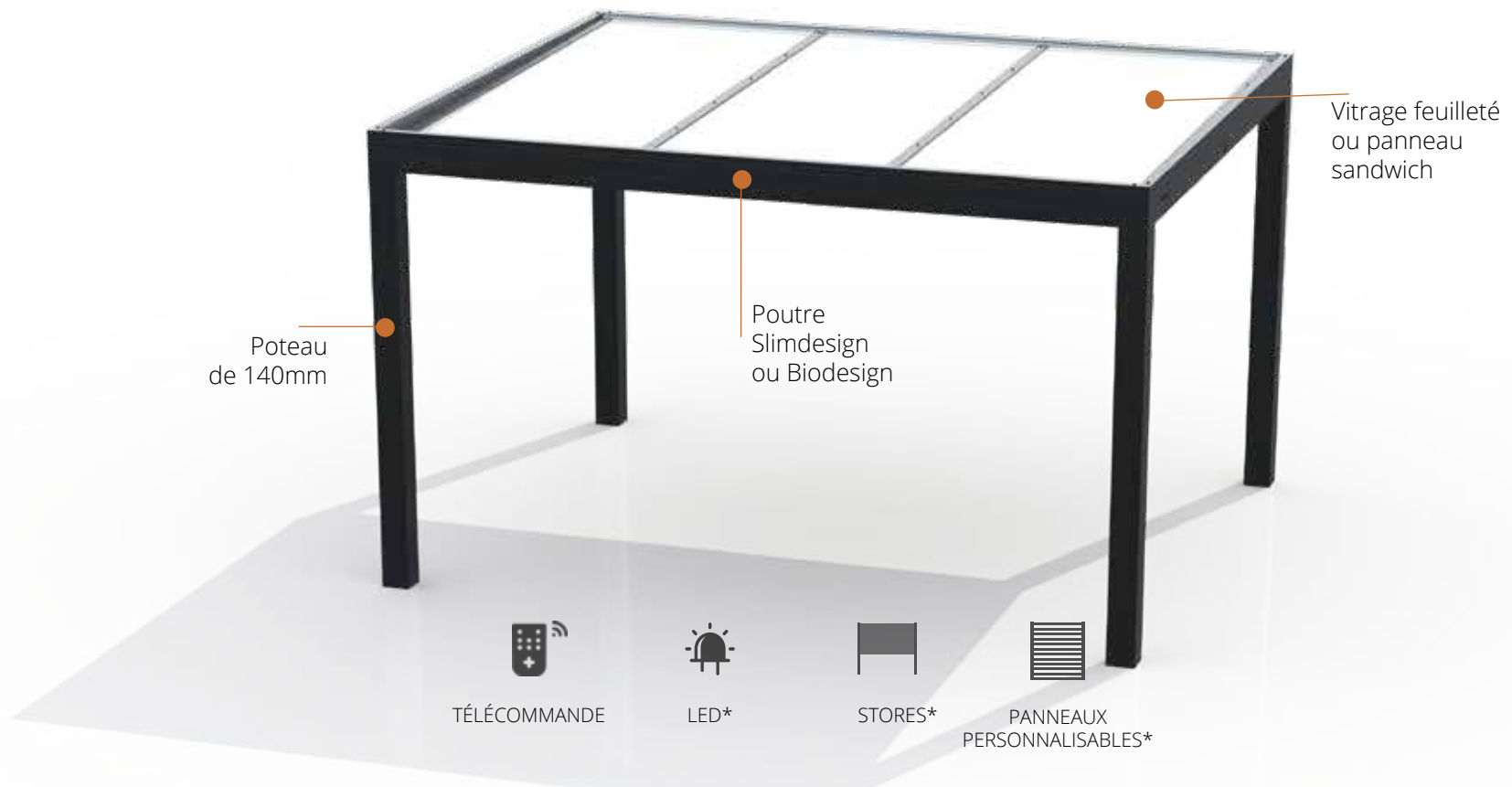

**VERRE FEUILLETÉ 44.2  
CLAIR OU OPALE**

Le vitrage feuilleté assure une grande clarté tout en sécurité.

OU

**SANDWICH 16mm**

Léger et rigide, le panneau sandwich vous protégera des intempéries.

\*options



# Carport

## PROTECTION AUTOMOBILE

L'harmonie totale entre votre pergola et votre abri voiture ! Le CarPort est conçu avec les mêmes profilés que nos pergolas. Ce qui permet d'intégrer de l'éclairage et pourquoi pas de protéger les côtés par des stores ou parois.



TÉLÉCOMMANDE



LED\*



STORES\*



PANNEAUX  
PERSONNALISABLES\*

**VERRE FEUILLETÉ 44.2  
CLAIR OU OPALE**

Le vitrage feuilleté assure  
une grande clarté tout en  
sécurité.

OU

**SANDWICH 16mm**

Léger et rigide, le panneau  
sandwich vous protégera  
des intempéries.





# Les dispositions

TOUS NOS MODÈLES SONT PROPOSÉS EN POSE ADOSSÉE OU AUTOPORTÉE.

## SlimDesign

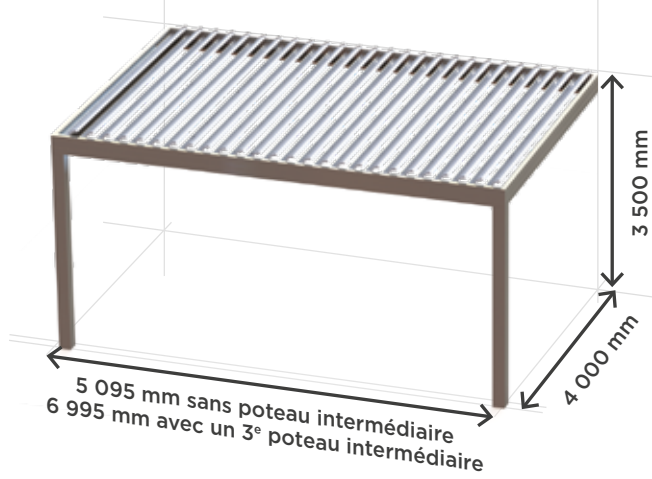

## BioDesign

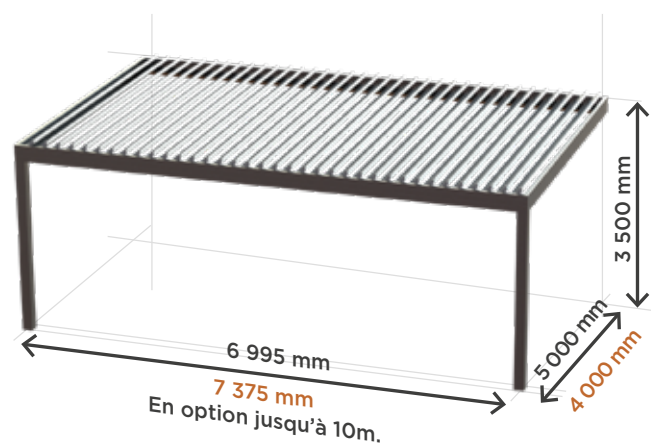

## BioTwin

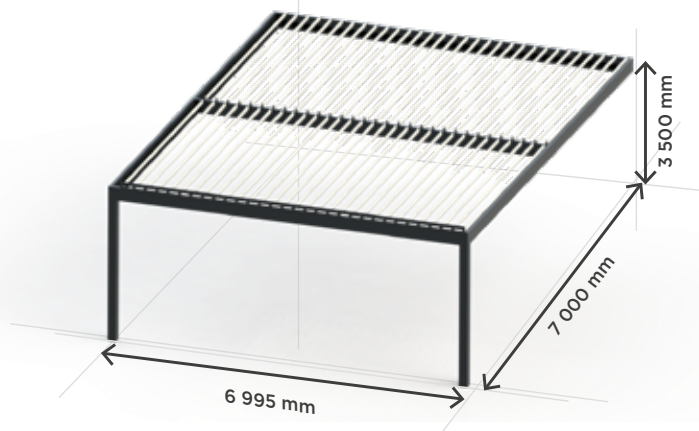

## Multimodules

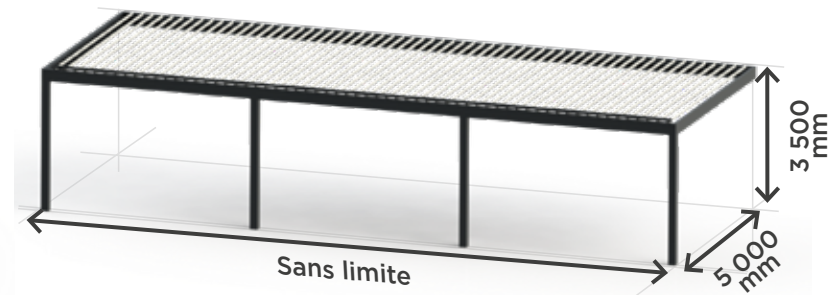

## 4 Saisons

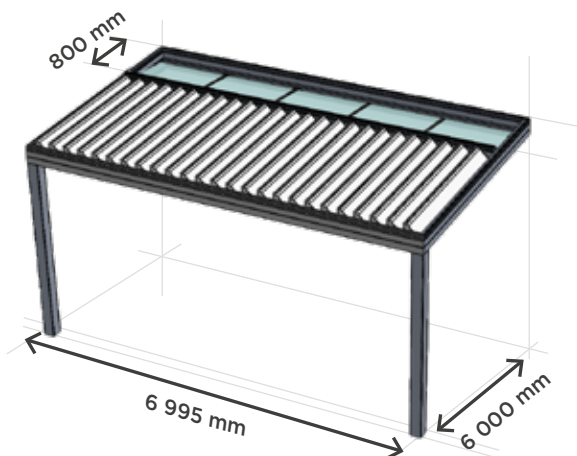

## PergoToit Carport

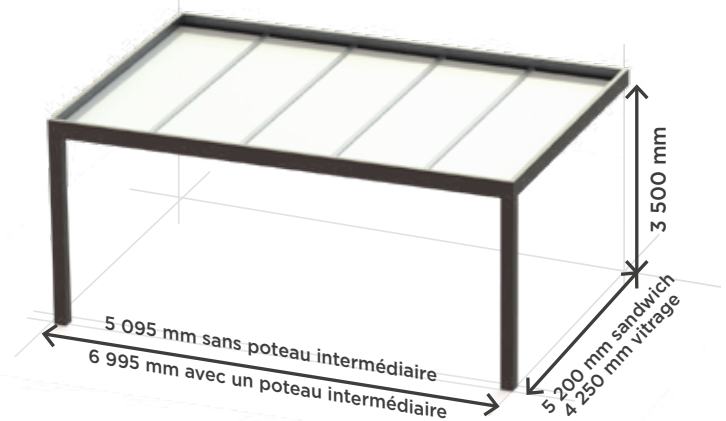

DIMENSIONS MAXIMALES PAR MODULE, POSSIBILITÉ DE COMBINAISONS INFINIES.

# Les études spécifiques et solutions techniques

Le modèle ci-dessous, est un exemple des nombreuses possibilités.  
Notre bureau d'études a la capacité de s'adapter aux différentes architectures.



Grande portée, jusqu'à 10m sans poteau intermédiaire  
et contournement d'angle sans poutre intermédiaire.



# Les profils

Nos profils ont été minutieusement étudiés pour apporter la meilleure performance. Que ce soit pour l'électronique, la résistance mécanique ou la longévité. La conception de nos poutres monolithiques permet d'assurer des dimensions importantes, tout en étant relativement fines. Pour que cette performance soit réalisable, nous avons fait le choix de travailler sur des épaisseurs de parois pouvant atteindre jusqu'à 20mm.

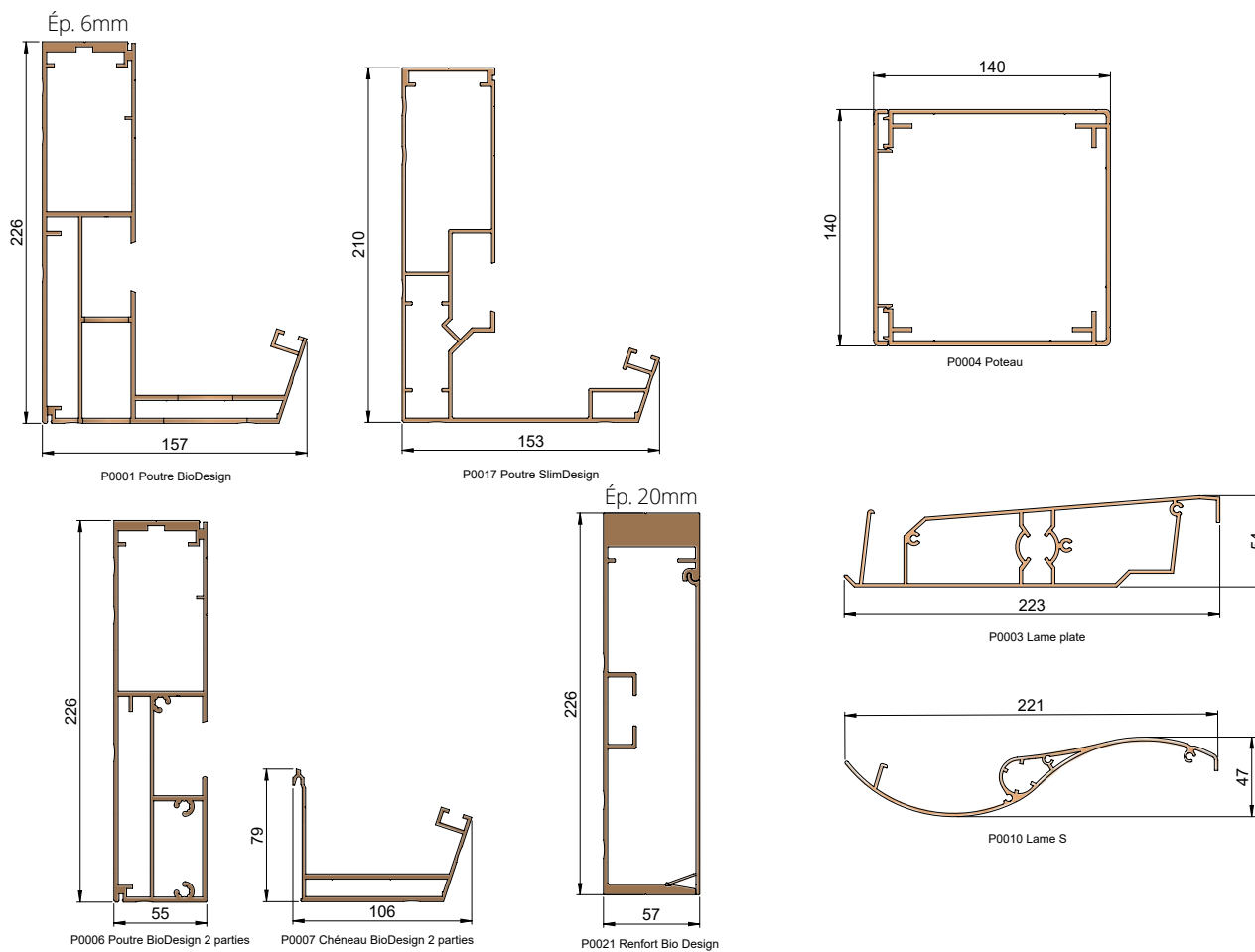

# Nos garanties

Nos équipements sont sans cesse testés et étudiés afin d'apporter une pérennité à chacune de nos conceptions.

**10  
ANS**  
SUR LA  
STRUCTURE

**5  
ANS**  
SUR LES  
MOTEURS  
*(vérins et stores<sup>1</sup>)*

**2  
ANS**  
SUR  
L'ÉLECTRONIQUE  
ET L'ÉCLAIRAGE

L'ensemble de nos pergolas possède une excellente résistance au vent. En effet, elles ont déjà fait leurs preuves confrontées à de fortes rafales dans plusieurs villes de France. Quelques exemples<sup>2</sup> :

**La Seyne-sur-Mer (83) : 127km/h**  
**Perpignan (66) : 126km/h**  
**Pont-l'Abbé (29) : 149km/h**

**Quiberon (56) : 153km/h**  
**Ajaccio (2A) : 108km/h**  
**Petit-Bourg (97) : 125km/h**



<sup>1</sup>Trois ans pour la paroi Cristal

<sup>2</sup>source PreviMétéo



A modern outdoor terrace with a white pergola, black furniture, and a view of a house. The terrace is enclosed by a white wall on the left and a white wall with a black window frame on the right. The floor is light-colored wood. In the background, a two-story house with a white facade and blue shutters is visible behind a black fence. The sky is clear and blue.

“

Nos options ont été pensées pour parfaire votre expérience Éléance®. Certaines sont également conçues dans nos ateliers.

*No options*



# Brillant

## ILLUMINER EN DOUCEUR

Éléance® vous propose un doux éclairage LED indirect pour vos soirées sous votre pergola bioclimatique. En réfléchissant sur les lames, il vous procure une lumière performante sans subir l'agressivité d'un éclairage direct.

Au-delà de consommer très peu d'énergie, la LED IP65 a l'avantage d'être robuste et étanche.

Fixé au niveau des poutres, l'éclairage LED est disponible sur 2 ou 4 côtés de la pergola et dans divers coloris. Il est possible d'opter pour un éclairage indirect blanc chaud 3 000k de température ou multi-couleurs.



L'ABUS D'ALCOOL EST DANGEREUX POUR LA SANTÉ.



NOS OPTIONS



# Au gré des envies

## PANNEAUX PERSONNALISABLES

Pour vous permettre d'adapter votre nouvel espace de vie à vos envies, nous avons développé une gamme de parois coulissantes ou fixes personnalisables.



Les cadres en aluminium, vous offre plusieurs options de finitions au choix :

- vanelles
- aluminium plein
- aluminium à découpes laser
- verre
- barreaudages



Vantelles.

Découpe laser.

Barreaudage

Posés sur des rails (de 1 à 3), les panneaux coulissent à volonté, selon l'ombre désirée et jusqu'à 6 panneaux.

Les vanelles sont en aluminium et peuvent être d'une couleur différente de son cadre.

Le verre feuilleté, en 33,2mm peut être clair ou opale.

Le barreaudage est en aluminium et peut être vertical ou horizontal, selon les goûts.

Notre solution à découpe laser offre la possibilité soit d'apporter votre personnalisation, soit de sélectionner un modèle proposé. Confiez-nous vos idées et nous étudierons la possibilité de les réaliser.





# Rassurant

## SE PROTÉGER EN BEAUTÉ

Les stores sont un supplément de confort sous votre pergola bioclimatique Éléance®. Le concept de rotation de lames suffit à lui seul pour réguler l'ombre et la circulation de l'air. Toutefois, même s'ils sont également **une barrière supplémentaire contre la pénétration intense des rayons du soleil**, s'équiper d'un ou plusieurs stores, **permet de couper le vent, de renforcer la protection contre la pluie et de protéger du vis à vis.**



**Fabriqués en Europe**, dans le respect des normes imposées, les stores que nous vous proposons assurent une **forte pérennité**. La toile est conçue en fibre de verre enduite de PVC afin de **résister aux conditions météorologiques défavorables, telles que le vent ou la pluie**. Grâce aux propriétés des toiles utilisées, les stores garantissent un confort optique à l'intérieur.





**ELEANCE**<sup>®</sup>  
*Créateur de pergolas design.*

367 rue Louis Lépine - ZI du Capitou - 83600 FREJUS

04 94 40 09 67

[contact@si-tech.fr](mailto:contact@si-tech.fr) - [www.ma-pergola.fr](http://www.ma-pergola.fr)

 [fb.me/pergolaeleance](https://fb.me/pergolaeleance)

 [instagram.com/pergolaeleance](https://instagram.com/pergolaeleance)