

AXOMA
Automatiquement plus simple

Soyez
heureux
dans votre
jardin !



**DÉCOUVREZ
NOS
NOUVEAUTÉS
2023 !**

FREDRIEU
PHOTOGRAPHE

**LE SPÉCIALISTE DU BOIS
POUR VOS AMÉNAGEMENTS EXTÉRIEURS**



Soyez heureux dans votre jardin !

**ENVIE, VOUS AUSSI, D'UN JOLI JARDIN ?
BESOIN D'INSPIRATION ?
UN NOUVEAU PROJET D'AMÉNAGEMENT ?
PERMETTEZ-VOUS D'Y CROIRE ET CONFIEZ-VOUS
À NOS SPÉCIALISTES. NOUS TROUVERONS ENSEMBLE
LA CLÉ DE VOTRE JARDIN EXTRA-ORDINAIRE !**

Face au cours rapide voire précipité de la vie et aux concessions à accorder à notre époque en pleine ébullition, le jardin comme le balcon constitue un refuge à soi dont on souhaite profiter pleinement : se changer les idées, s'oxygéner, s'adonner à son potager, faire le plein de vitamine D, partager la convivialité d'une grillade sur sa terrasse, se détendre en partageant une partie de palets, soigner sa clôture végétalisée, se dépenser au speedminton, prendre du temps avec son animal de compagnie, se poser dans son hamac...

En réalité, cet espace de vie naturel offre :

- une manière d'arrêter le temps ou plus exactement de ramener son rythme à celui de la nature,
- une aire idéale et libre pour lever les yeux vers le ciel et en apprécier les couleurs,
- un milieu envoûtant pour humer les senteurs des saisons,
- un réservoir délicieux d'herbes aromatiques fraîchement récoltées pour sublimer ses petits plats,
- ou encore une scène extraordinaire pour apprécier le chant des oiseaux.

En d'autres termes, c'est l'écrin qui ressource les sens et prend ainsi une valeur inestimable, d'autant que, dans nos pays, la météo clémente invite près des deux tiers de l'année à passer du temps dehors !

Pour qu'il puisse assurer ces promesses de bien-être, il est précieux de tirer parti au mieux de sa richesse végétale pour le rendre beau, sans oublier les notions de fonctionnalité, de confort et d'intimité.

Pour toutes ces raisons et parce que l'aménagement d'un espace vert est devenu un véritable métier, BOIS EXPO se donne pour mission d'accompagner l'œuvre du paysagiste en aménagement des espaces extérieurs avec des produits en bois et dérivés. Depuis la terrasse jusqu'à la clôture en passant par l'abri de jardin, le carport et la pergola, notre raison d'être est de garantir une transformation valorisante et sur-mesure des jardins en alliant esthétique et durabilité, en bref de vous offrir un jardin facile d'entretien où IL FAIT BON VIVRE

BOIS EXPO, c'est aussi la compétence au service des espaces publics : esplanades, passerelles, pergolas, clôtures & sécurité, signalétique, divers mobiliers urbains...

Soucieux de l'arbre et de la nature comme bien commun et dont nous ne sommes que dépositaires, nous contrôlons rigoureusement nos produits, nos producteurs et notre logistique pour assurer une RSE (Responsabilité Sociétale et Environnementale) globale.

En croissance permanente et représentée dans le Grand Ouest et désormais l'Île de France au travers de ses 10 agences à Aizenay La Roche-sur-Yon (85), Angers (49), Brest (29), Caen (14), Étampes (91), La Baule (44), Nantes (44), Rennes Saint-Malo (35), Tonnay-Charente (17), Vannes (56), auxquelles s'ajoute le site de Action Production depuis juillet 2022, BOIS EXPO jouit d'une réputation confirmée d'année en année : conseil, service, savoir-faire, sélection et qualité des produits, réactivité, convivialité, choix, stock, respect de l'environnement... autant de compétences que nous sommes heureux de mettre chaque jour au service de nouveaux clients.

Sommaire

Édito	p. 2
Sommaire	p. 3
Ce que nous sommes	p. 4
Ce que nous offrons	p. 5
Applications en extérieur	p. 6
Références normatives	p. 7
Préparation du chantier	p. 8
Singularités & tolérances du bois	p. 9
Les bois européens	p. 10
Les essences tropicales	p. 11
Composite ? Autres matières ?	p. 11

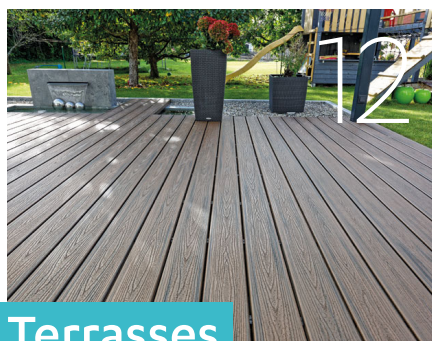

Terrasses

Terrasses en bois exotiques	p. 15
Terrasses en bois européens	p. 21
Terrasses en bois composite & autres matières	p. 25
Éclairage & garde-corps	p. 29
Mise en œuvre	p. 30
Accessoires de pose & quincaillerie	p. 33

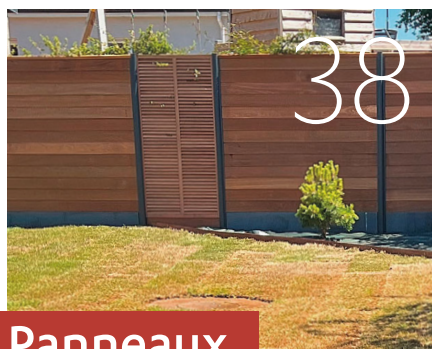

Panneaux & Clôtures

Panneaux pin	p. 40
Panneaux bois exotique	p. 47
Panneaux à emboîtement	p. 48
Produits connexes	p. 51
Clôtures & portillons	p. 53
Gamme en aluminium	p. 57
Panneaux composite & nouvelles matières	p. 62



Abris de jardin Abris à vivre Carports

Abris utiles & pose facile	p. 68
Abris Sélect	p. 69
Abris Supéria	p. 72
Abris personnalisés	p. 74
Pergolas	p. 78
Carports & garages	p. 80
Quincaillerie de construction	p. 82

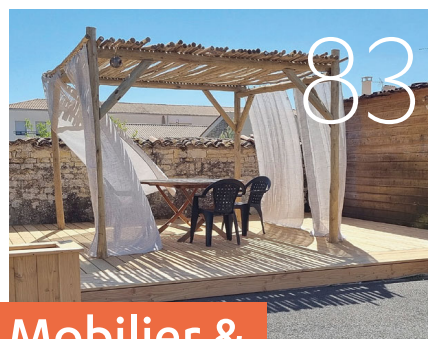

Mobilier & jardinières

Tables & assises	p. 84
Jardinières	p. 86
Rangements d'extérieur	p. 87



Bois d'aménagement

Bordures & structures	p. 90
Bois ronds	p. 93
Piquets & tuteurs	p. 94
Aménagement divers & potager	p. 96



Espaces publics

Abris bois	p. 98
Clôtures Sécurité Délimitation	p. 100
Supports de signalétique	p. 105
Passages couverts	p. 106
Platelage & franchissement	p. 107
Milieu équestre	p. 109



Produits connexes & entretien

Traitement & entretien du bois	p. 111
--------------------------------	--------

CE QUE NOUS SOMMES

CRÉE EN 2004, BOIS EXPO DISTRIBUTION, BASÉE AU NORD DE NANTES, EST UNE ENTREPRISE FAMILIALE EN CONSTANT DÉVELOPPEMENT. IMPLANTÉE DEPUIS LA POINTE BRETONNE JUSQU'EN ÎLE-DE-FRANCE, ELLE EST DEVENUE EN SEULEMENT 19 ANNÉES D'EXISTENCE UNE "RÉFÉRENCE" SUR LE MARCHÉ DE L'AMÉNAGEMENT EXTÉRIEUR EN BOIS ET PRODUITS DÉRIVÉS DANS LE TRÈS GRAND OUEST. ELLE S'EST IMPOSÉE AU FIL DU TEMPS COMME UN PARTENAIRE NOTOIRE DES PAYSAGISTES, PROPOSANT DES PRODUITS HAUT DE GAMME ET DURABLES ALLIÉS À UN SERVICE RÉACTIF ET CONVIVAL. GRÂCE À SA LARGE GAMME DE PRODUITS POUR LES ESPACES EXTÉRIEURS, PUBLICS ET PRIVÉS, DES TERRASSES JUSQU'AUX ABRIS, BOIS EXPO S'INSCRIT DANS L'ART DE VIVRE SON JARDIN !

CHIFFRES & IMPLANTATION

Plus de **3 500** paysagistes clients

50 000 m² de surface de stockage répartie sur

2 équipes de pose

80 collaborateurs

Récompensée aux **Floralies** en 2009 et 2014

BOIS EXPO, c'est aussi 100 000 m² de terrasses 56 000 mètres linéaires de clôtures en bois et produits dérivés vendus chaque année

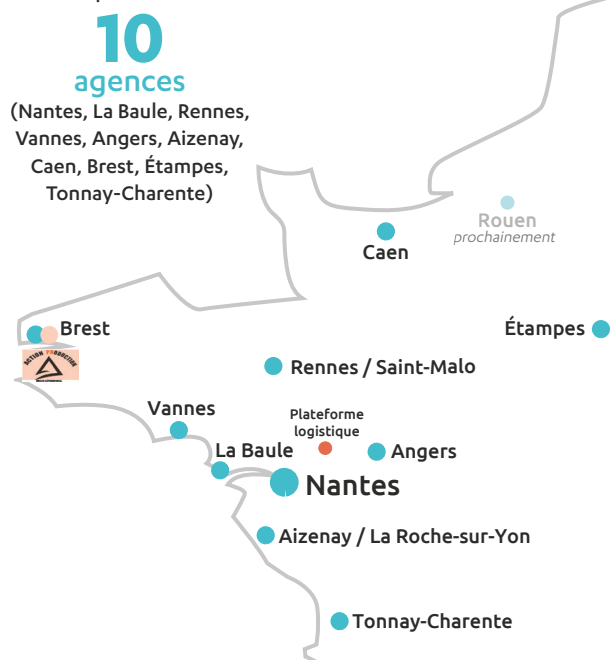

Nous, Bédouius, "Boiseurs" du paysage

NOS VALEURS

- Aimer son travail & en être fier
- Travailler dans l'enthousiasme
- Cultiver la confiance
- Respect de soi, des autres et de l'environnement
- Cultiver l'agilité
- Savoir s'adapter, innover

NOTRE APPROCHE CLIENT

- Conseiller et accompagner les clients dans leurs projets
- Disponibilité & réactivité
- Convivialité

Membre de l'association **Planet' RSE** et de l'association Dirigeants Responsables de l'Ouest, BOIS EXPO construit son développement autour des principes de **responsabilité sociale et environnementale**.

De plus, poursuivant les objectifs définis par la COP21, BOIS EXPO a réalisé en 2022 son premier bilan carbone, accompagné par la société nantaise OKSIGEN.



Lorsqu'on utilise le bois, par exemple en aménagement, le CO₂ piégé pendant la croissance de l'arbre y reste stocké pendant plusieurs centaines d'années, y compris lorsque le bois est réutilisé ou recyclé pour d'autres usages.

le saviez-vous ?

Nos fournisseurs de bois exotiques répondent tous aux critères de gestion durable des forêts et sont tous engagés dans une démarche environnementale par le biais de chartes ou de certifications reconnues.

Plus des 3/4 de nos fournisseurs sont écocertifiés.



BOIS EXPO soutient le Skipper Gilles LAMIRÉ à bord du Ocean Fifty GCA & Mille et un sourires qui s'emploie à redonner le sourire aux enfants malades ou handicapés ainsi qu'à leur famille.

5 Route du Rhum depuis 2006

2 Québec-Saint Malo depuis 2012

3 Jacques Vabre depuis 2013 :

Vainqueur en 2019



ENGAGEMENT & PERSÉVÉRANCE

CE QUE NOUS OFFRONS



UNE COOPÉRATION TRÈS ÉTROITE AVEC LES PROFESSIONNELLS DU PAYSAGE

Dans le cadre d'un aménagement intégré de votre espace extérieur, les paysagistes et autres professionnels du secteur vous proposent la prestation la plus appropriée à vos besoins et envies. Sur la partie bois et composite du projet (terrasses, pergolas, clôtures, carports...), nous entretenons avec eux une collaboration rapprochée afin de mettre à leur disposition l'accompagnement nécessaire (informations sur les produits et matières, les nouveautés du marché, catalogues, formation et notices de pose) et de répondre à leurs demandes de prestations.



Application mobile pour les professionnels du paysage



ZONES EXPO

Venez trouver des inspirations en déambulant sur le showroom de nos agences, où nous renouvelons chaque année nos propositions d'aménagement : carports, planchers de terrasse & abords de piscine, poolhouses, clôtures, mobilier d'extérieur, jardinières...

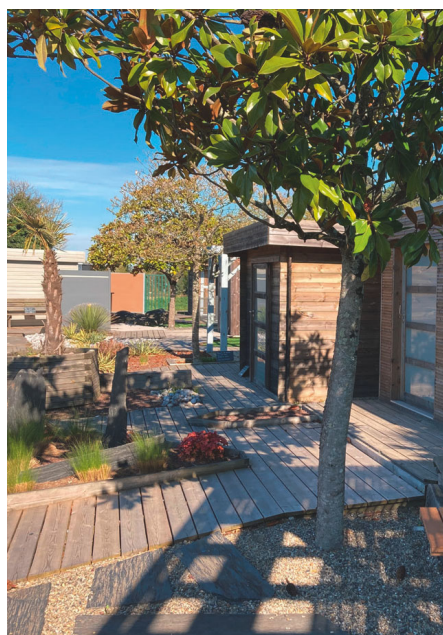

ACCÈS COMPLET À L'INFORMATION SUR www.bois-expo.com

RDV sur notre site internet pour y découvrir notre univers, trouver des inspirations, découvrir chaque année nos nouveautés, vous tenir au courant de l'actualité Bois Expo, trouver des conseils (mise en œuvre, entretien...), faire vos demandes de devis...

Suivez-nous sur les réseaux sociaux :



UNE ÉQUIPE DE CONSEILLERS À VOTRE DISPOSITION



SOLUTIONS DE MONTAGE ET D'INSTALLATION



PROJETS SUR-MESURE



UNE LARGE GAMME DE PRODUITS SUR STOCK



DEVIS GRATUITS



LIVRAISON



Les exigences du bois POUR LES APPLICATIONS EN EXTÉRIEUR



LES INFORMATIONS DU SPÉCIALISTE DE L'AMÉNAGEMENT EXTÉRIEUR

Il faut distinguer deux types de bois : les essences naturellement durables (bois tropicaux, robinier), et celles dont l'utilisation en extérieur peut exiger un traitement de préservation (Classe d'emploi 4 notamment), ce qui est le cas des résineux. Pour nos bois d'aménagement extérieur en résineux traités autoclave Classe 4, nous nous sommes entourés de fournisseurs répondant aux normes de traitement tels que le CTB B+, le NTRA ou équivalent, mais toujours selon les exigences et règles en vigueur établies par le FCBA.

DIRECTIVES DE POSE

Nous accordons également une attention particulière à ce que les règles de pose et de mise en œuvre soient maîtrisées. C'est pourquoi il est important de bien prendre en compte et de respecter impérativement les indications des pages suivantes pour que nos garanties sur les matériaux puissent s'appliquer.

PROTECTION PAR TRAITEMENT AUTOCLAVE ET USINAGE DES BOIS TRAITÉS

Nos bois de construction en pin traité autoclave sont tous classés C18 ou C24 pour répondre aux exigences de qualité des constructions auxquelles ils sont destinés. Les bois traités par autoclave doivent éviter d'être ré-usinés après traitement, car le procédé de traitement consiste à conférer une enveloppe de protection autour du bois.

BOIS EXPO offre à ses clients la possibilité (sous réserve de faisabilité de quantité et délais) de fournir les bois usinés et traités autoclave aux dimensions souhaitées pour éviter les recoupes.





Tous nos bois traités à l'autoclave sont certifiés CTB B+, NTRA ou équivalent, toujours dans le respect de la Classe d'emploi 4 (sauf rares exceptions - signalées - sur certains panneaux n'exigeant que la Classe 3)

La certification CTB B+, délivrée par le FCBA, garantit l'efficacité des traitements pour protéger durablement les bois quel qu'en soit l'usage (charpente, terrasse, bardage...).

CLASSES	SITUATION EN SERVICE	EXEMPLES D'EMPLOI
1	Situation dans laquelle le bois est à l'intérieur, non exposé à l'humidité $6 < H\% < 12\%$	Parquets, escaliers intérieurs, portes...
2	Situation dans laquelle le bois est à l'intérieur ou sous abri, humidité ambiante élevée occasionnelle $12 < H\% < 20\%$ Séchage des bois très rapide	Charpentes, ossatures correctement ventilées en service
3A	Bois soumis à une humidification fréquente sur des périodes courtes (quelques jours) Conception permettant une évacuation rapide des eaux	Toutes pièces de construction ou menuiseries extérieures verticales soumises à la pluie : bardage, fenêtres...
3B	Bois soumis à une humidification fréquente sur des périodes significatives (quelques semaines) Conception ne permettant pas une évacuation rapide des eaux	Pièces abritées mais en atmosphère condensante
4	$H\% > 20\%$	Bois horizontaux en extérieur (balcons, coursives...) et bois en contact avec le sol ou une source d'humidification prolongée ou permanente
5	Bois immergé ou partiellement immergé dans l'eau salée (milieu marin et eau saumâtre naturelle)	Piliers, pontons, bois immergés

RÉFÉRENCES NORMATIVES

DTU 51-4 P1-1 ET P1-2

Platelages extérieurs en bois, respectivement « Cahier des clauses techniques types » et « Critères généraux de choix des matériaux ».

NF B 54-040

Lames de platelages extérieurs en bois - Caractéristiques.

FD P 20-651

Durabilité des éléments et ouvrages en bois.

NF EN 335

Durabilité du bois et des matériaux à base de bois.
Classes d'emploi : définitions, application au bois massif et aux matériaux à base de bois (Mai 2013).

NF EN 351-1

Durabilité du bois et des produits à base de bois.
Bois massif traité avec produit de préservation.
Partie 1 : classification des pénétrations et rétentions des produits de préservation (septembre 2007).

NF EN 460

Durabilité des bois et des matériaux dérivés du bois.
Guide d'exigences de durabilité du bois pour son utilisation selon les Classes d'emploi.

NF EN 599-1

Durabilité des bois et des matériaux dérivés du bois.
Performances des produits préventifs de préservation établies par des essais biologiques.

PRÉPARATION DU CHANTIER

AVANT LE DÉMARRAGE D'UN CHANTIER, IL EST IMPORTANT DE S'ASSURER DE CERTAINS POINTS POUR ÉVITER DES DÉSORDRS



ACIDITÉ DES SOLS

Un sol acide peut diminuer la durabilité des bois traités ou non. Il se reconnaît à la présence de mousse et certains végétaux comme la présence de conifères qui accentue cette acidité. Si tel est le cas, des précautions au niveau de la pose doivent être prises (chaussette bitumineuse pour les parties enfouies dans le sol, surélévation, emploi de bois durs type tropicaux Classe 4 naturelle...)

STABILITÉ DES SOLS

La stabilité du sol est importante, en particulier pour une terrasse. Avant de commencer le chantier, il faut donc s'assurer qu'il n'y a pas de risque de tassements ou de mouvements (construction neuve, sol meuble et non tassé...). Si un quelconque risque existe, il est indispensable d'ancrer la structure dans le sol via un système de pieux (Classe 4 - naturelle).

COULURE DE TANIN / RÉSORGENCE DE PRODUIT DE TRAITEMENT

De nombreuses essences de bois (chêne, châtaignier, maçaranduba...) possèdent du tanin au sein de leurs fibres, qui a tendance à ressortir lorsque le bois est soumis aux intempéries (pluie). Les bois traités par autoclave peuvent également avoir des résurgences de produit de traitement, c'est pourquoi il convient de protéger les supports et matériaux à proximité (pierre naturelle, dallage, muret, enduit) ou bien d'adapter l'essence en fonction du chantier.

Le bois en contact avec le sol

LES RETENUES DE TERRE

Ces ouvrages doivent respecter les principes de ventilation et de drainage. La pose doit impérativement s'effectuer avec la mise en œuvre d'un film de protection type Delta MS et d'un drainage vertical. Il est conseillé d'utiliser des bois naturellement durables de Classe d'emploi 4.

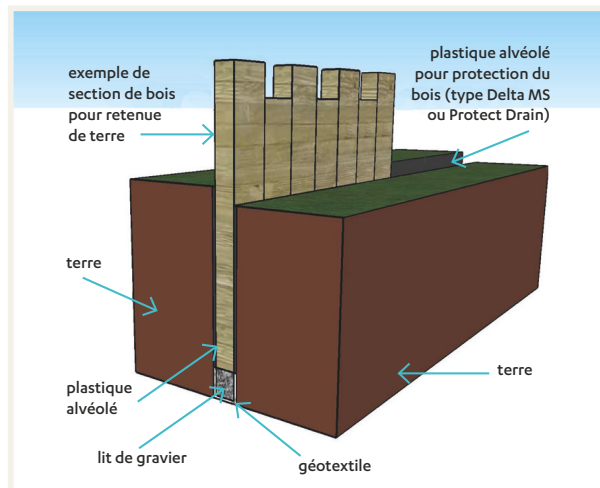

LE SCÈLEMENT DES POTEAUX BOIS

Concernant les bois traités plantés ou scellés dans le sol :

- Pour une durabilité garantie, posez un fond de gravillons et assurez-vous que le bois débouche dans la partie basse du ciment afin de drainer le sol et d'éviter les pièges à eau.
- Si recoupée, la partie usinée doit être positionnée vers le haut, coupée en biais et capotée (hors garantie).

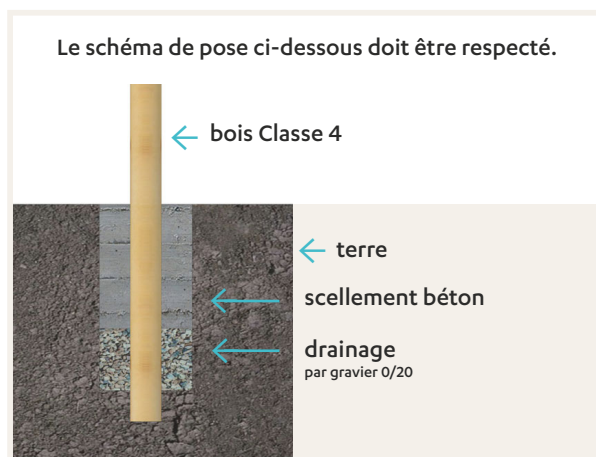

Pour une durée de service encore meilleure, il est préférable de protéger les bois du contact avec la terre par l'utilisation d'un film de protection de type Delta MS et un drain vertical.

Conseil BOIS EXPO

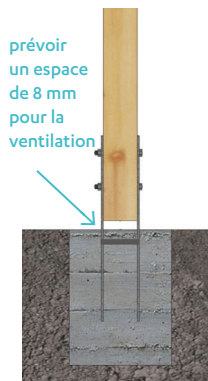

Pour une meilleure durabilité, nous préconisons de désolidariser le bois du sol avec une platine. Remplacement facilité en cas d'intempéries entraînant une casse de la structure.

Conseil BOIS EXPO

Les singularités & TOLÉRANCES DU BOIS

LE BOIS EST UN MATÉRIAU NATUREL. CELUI-CI COMPORTE CERTAINES SINGULARITÉS DÉCRITES CI-DESSOUS QUI FONT PARTIE DE SON CHARME. ELLES NE SONT PAS PRISES EN COMPTE DANS LA GARANTIE. LES NORMES NFB 54-040 ET LE DTU 51.4 DÉFINISSENT LE CADRE DES TOLÉRANCES ACCEPTABLES.

1. LES NŒUDS, VEINAGE ET DIFFÉRENCES DE TEINTES

Les nœuds, veinage et les différences de teintes sont des caractéristiques naturelles qui varient en fonction de multiples paramètres tels que l'essence de bois, la position du matériau dans l'arbre, la sylviculture... Ceux-ci ne constituent pas un défaut de qualité en particulier dans le domaine de l'aménagement extérieur en bois.

2. LES REMONTÉES DE RÉSINE

Ce phénomène naturel peut se produire à la surface de certains conifères lors du séchage ou suite à une période chaude. C'est un phénomène tout à fait normal. Ces remontées de résine peuvent être nettoyées avec de l'essence de térébenthine ou être grattées facilement.

3. LES GERCES ET FISSURES

Le bois est un matériau anisotrope. Lors du séchage, les retraits étant différents dans les différentes directions du bois, des fentes ou gerces peuvent apparaître si le séchage s'avère trop rapide. En particulier, ce phénomène peut apparaître pendant la saison chaude. Cependant, il n'a aucune incidence sur les propriétés mécaniques du bois.

4. LE GRISAILEMENT

Le phénomène de grisaillement est dû à une modification chimique d'un des composants principaux du bois suite à une exposition aux UV et à la pluie. Ce composant est appelé la lignine. C'est un phénomène tout à fait naturel et inexorable, même si celui-ci peut être retardé par l'application de lasures, saturateurs, ou autres produits de finition. L'apparition du grisaillement ne compromet en rien la durabilité et l'usage des bois concernés.

5. LES MOISSISSURES DE SURFACE ET BLEUISSEMENT

Les moisissures de surface et le phénomène de bleuissement du bois sont tous les deux causés par des champignons de type lignicole. Ces phénomènes peuvent apparaître ponctuellement suite à des périodes chaudes et humides. Bien souvent un léger brossage suffit à enlever les moisissures de surface. Cependant, ils ne compromettent en rien les caractéristiques mécaniques et l'usage du bois.

6. LES REMONTÉES DE SELS DE TRAITEMENT

Le bois imprégné sous haute pression contient des sels d'imprégnation qui protègent le bois des champignons et des insectes. Des taches verdâtres ou blanchâtres peuvent apparaître. Elles sont dues à une remontée de ces sels en excès dans les canaux du bois. Elles peuvent être frottées ou nettoyées à l'eau même si elles disparaissent d'elles-mêmes avec le temps.

Duramen
(cœur du bois,
bois dur)

Aubier
(bois vivant,
bois tendre)



Chaque année, l'arbre forme, selon son environnement naturel, de nouvelles cellules qui se disposent en cercles concentriques.

Plus il met du temps à se développer, plus les cernes seront serrés et moins le bois sera sensible aux variations d'hygrométrie, plus il sera résistant aux agressions extérieures.

Les résineux d'Europe du Nord, du fait de la rigueur climatique, s'épanouissent plus lentement, ce qui en fait des essences particulièrement stables à l'utilisation en extérieur.

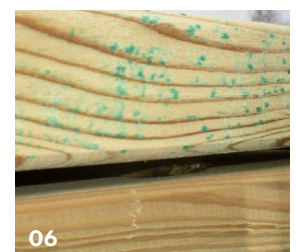
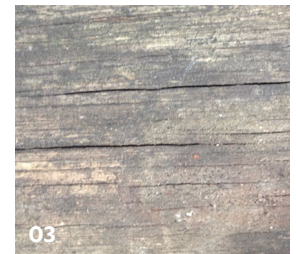
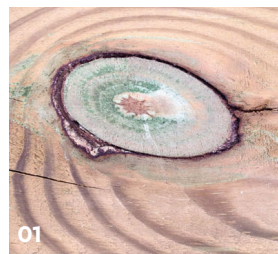

Les plus usuels

LES BOIS EUROPÉENS



PIN DU NORD

LE PLUS COURANT

Par ses cernes serrés, ce bois, importé des pays scandinaves, possède une texture offrant une très grande résistance mécanique.

Description : teinte claire brune ou verte (selon traitement)
Section et finition : à la demande et selon l'usage



CHÂTAIGNIER

TENDANCE NATURELLE

Bois local bénéficiant d'une bonne durabilité lorsqu'il est bien ventilé, cette essence est de plus en plus utilisée sur le marché de l'aménagement extérieur.

Description : bois jaune avec un veinage prononcé
Section et finition : à la demande et selon la destination
 Doit être stabilisé pour le deck



DOUGLAS

LE PLUS LOCAL

Par ses qualités uniques pour un résineux, cette essence, exploitée en France, est remarquablement adaptée à des ouvrages techniques et esthétiques.

Description : bois rose pour le cœur tirant vers le jaune
Section et finition : à la demande et selon l'usage



CHÊNE

RUSTIQUE & RÉSISTANT

Connu et reconnu depuis des siècles, le chêne convient aussi bien à l'aménagement intérieur qu'extérieur. Les nœuds et le veinage lui confèrent un caractère atypique.

Description : bois de cœur jaune à beige clair
Section et finition : à la demande et selon la destination
 Sec séchoir

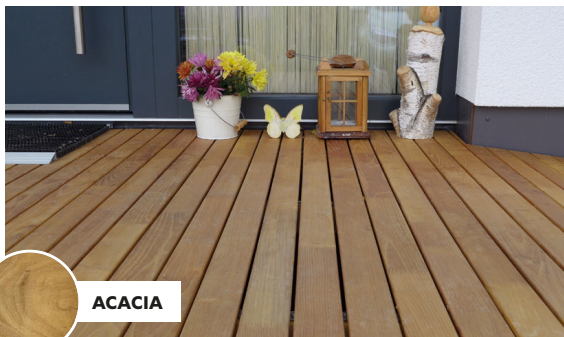

ACACIA

NOTRE BOIS DE PAYS « EXOTIQUE »

Seule essence européenne dont le cœur est naturellement durable, l'acacia constitue une excellente alternative pour l'usage en extérieur.

Description : le duramen présente une couleur jaune « paille » et un grain très dense.
Section et finition : à la demande selon les possibilités. Les débits sont limités par la nature et la taille de l'arbre.

le saviez-vous ?

ACACIA OU ROBINIER ?

Le nom Robinier vient du nom de Jean Robin, botaniste du roi Louis XIII, qui avait reçu de son ami botaniste et navigateur anglais, John Tradescant, des graines de cette espèce qu'il avait plantées à Paris. L'arbre s'y épanouissant bien et présentant des feuilles, des fleurs et des épines ressemblant à l'acacia, se vit donner le nom de faux-acacia !



Ipé

Les essences TROPICALES

Au-delà des essences européennes classiques, convenant à de multiples usages en extérieur, retrouvez les autres essences (notamment exotiques) dans les rubriques Terrasses, Panneaux et divers aménagements sur-mesure.

LA SÉLECTION BOIS EXPO



BANGKIRIÃ



CUMARU



IPÉ



NIOVÉ



PADOUK



MUIRACATIARA



BAMBOU



Autres essences
Nous consulter

Le Bambou

le saviez-vous ?

Contrairement aux idées reçues, les sources principales de la déforestation en zone équatoriale sont liées à l'agriculture, l'élevage et à la filière énergétique (bois de chauffage), et non à l'exploitation forestière.

Bois, COMPOSITE ou autres matières ?

S'ajoutant au bois naturel, le composite est devenu une alternative de matériau sérieuse pour les terrasses, claustras et autres mobiliers de jardin. Il offre une résistance incomparable aux sollicitations de l'environnement extérieur, qui le rend très facile d'entretien. C'est pourquoi BOIS EXPO a fait le choix de l'intégrer à sa gamme, dans sa forme la plus qualitative de rendu et de durabilité. Dans notre démarche d'innovation, d'autres matières viennent s'ajouter chaque année à notre gamme. Désormais BOIS EXPO propose une gamme complète de produits en aluminium pour la clôture.

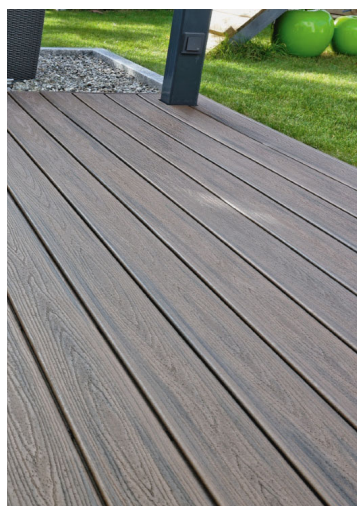





TERRASSES

Étendre son espace de vie

*« Le paradis, c'est d'être assis
à la terrasse un soir d'été
et d'écouter le silence »*

ALEC GUINNESS



PARCE QU'UN PROJET DE TERRASSE EST À LA FOIS EXALTANT ET IMPORTANT, IL EST PRÉCIEUX DE BIEN S'INTERROGER SUR LES DIFFÉRENTS PARAMÈTRES À INTÉGRER À LA RÉFLEXION.

UNE QUESTION DE VALEURS, UN CHOIX DE VIE

Le choix du revêtement renvoie à ses propres affinités et priorités.

Concernant le respect de l'environnement, qu'il s'agisse des bois européens feuillus (chêne, châtaignier, robinier...) ou résineux (pin sylvestre, douglas...), des bois tropicaux (ipé, padouk, cumaru, muiracatiara, niové, bangkirai...), ou encore des bois composites, **BOIS EXPO s'applique à une sélection éco-responsable méticuleuse de ses fournisseurs et produits.**

Par ailleurs, certains revêtements réclament davantage d'attention pour conserver leur aspect d'origine, d'autres se font très discrets en besoin d'entretien (bois composite) ; à chacun de trouver ce qui lui convient le mieux. Selon vos projets de vie, interrogez-vous sur la durabilité que vous attendez de votre platelage.

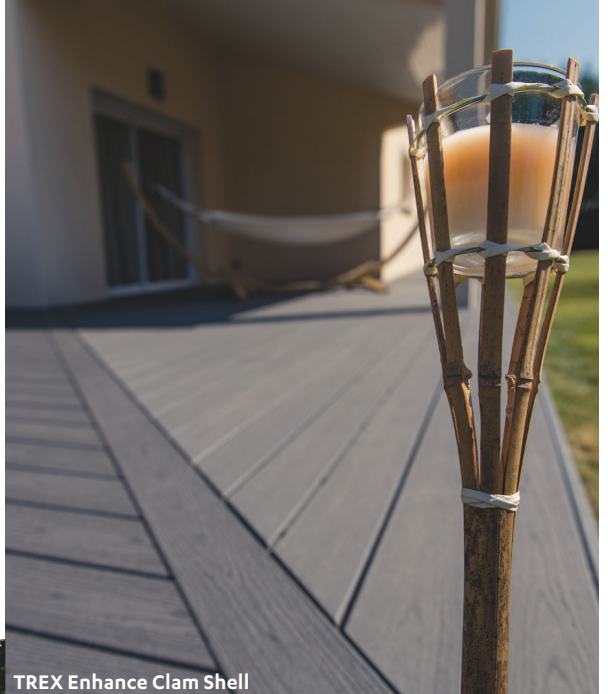

TREX Enhance Clam Shell

La terrasse : le trait d'union entre la maison et le jardin



Des questions sur le choix du revêtement, le calepinage, la pose et les produits connexes recommandés ? Interrogez-nous tout simplement !



Ipé

FREDPIEAU PHOTOGRAPHE



Ipé

CÔTÉ STYLE

Compte-tenu du style architectural de votre habitat et de votre affinité esthétique, vous opterez pour un esprit **traditionnel** ou **tendance**, **authentique** ou moins naturel, sobre ou original, préférant des lames longues, des coursons ou une disposition en caillebotis, un profil lisse ou structuré, une teinte sombre ou plus claire (composite)...

BIEN CONSIDÉRER L'EMPLACEMENT

Justement à propos des teintes : il convient toujours de privilégier un revêtement foncé en cas d'exposition continue au soleil pour éviter l'éblouissement, cela vaut surtout pour le composite, le bois naturel grisant avec le temps.



Muiracatiara

Selon l'usage que l'on prévoit d'en faire (repas au soleil...), l'orientation de la terrasse pourra influencer sur les paramètres retenus. **Une terrasse pour donner vie à votre balcon ? Tout est possible, bien sûr !**

À CHAQUE USAGE SA SOLUTION

Selon que la terrasse devra entourer la piscine privée où l'on marche pieds nus aux beaux jours ou que le platelage se destine à un passage intensif devant l'entrée de son domicile, **les critères de choix ne seront pas les mêmes.** Quels sont VOS points de vigilance ?



TREX Enhance Clam Shell

AGRÈMENTS & BUDGET

Pour que la terrasse soit bien mise à profit, le projet pourra prévoir des extras. Le choix des agréments pour la terrasse varie selon l'emplacement et l'exposition de votre terrasse, par exemple un ombrage pour se protéger du soleil. Si vous êtes amateur de longues soirées dans le jardin ou encore d'une belle mise en scène à la tombée de la nuit, un module d'éclairage pourra être intégré au projet global... **Les possibilités d'aménagement sont nombreuses !**

Terrasses en bois exotiques



Ipé

Essences naturellement durables

Réalisé il y a trente ans, le parvis de la Bibliothèque Nationale de France est en ipé du Brésil. Ce projet, immense par la dimension du platelage (60 000 m²) et la prouesse technique de pose, a fait connaître cette essence en France.

Le saviez-vous ?

IPÉ

TRÈS STABLE, DURABLE ET INCONTOURNABLE

Également appelée l'ébène verte, cette essence du Brésil est idéale pour la réalisation de terrasses haut de gamme.

Description

Bois parfait : brun jaunâtre et brun sombre olive
Grain fin avec présence possible de légers contrefils

Classe d'emploi : 5

Section & finition

21 x 145 mm
2 faces lisses
Sec air

Longueur

1,85 m et +
Coursions de 0,90 m à 1,55 m

Entraxe préconisé : 50 cm

Réf. 13IPEC4N2LI21X145



IPÉ

IPÉ À FIXATIONS INVISIBLES



IPÉ



Angle de margelle pour piscine



Réf. 13IPEC4NEMB21X125
13IPEC4NEMB21X95



Sur commande



Une terrasse digne d'un parquet
(rainuré bouveté)



Clip en
polypropylène
marron

Réf. 93PLS000CLISACH



Clip en acier
inoxydable

Réf. 93AUT000CLIHARD



Notice technique
détaillée disponible
chez BOIS EXPO

IPÉ ROOF



IPÉ

Exclusivité
BOIS EXPO

STABLE ET ÉCOLOGIQUE

Ce produit allie les caractéristiques de l'ipé à une démarche environnementale par son aboutage.

Description

Bois parfait : brun jaunâtre et brun sombre olive
Grain fin avec présence possible de légers contre-fils

Classe d'emploi : 5

Section & finition

20 x 135 mm - 2 faces lisses - Sec séchoir

Longueur

Longueur fixe selon arrivage (+ ou - 3 m)

Entraxe préconisé : 35 cm

Réf. 13IPEC4NABO20X135





CUMARU ROUGE

MARQUÉ ET INDÉMODABLE

Cette essence du Brésil fréquemment utilisée en ouvrage extérieur est une bonne alternative économique à l'ipé.

Description

Bois parfait : brun orangé
Grain moyen avec présence possible de contrefilets

Classe d'emploi : 4

Section & finition

21 x 145 mm
2 faces lisses
Sec séchoir

Longueur

1,85 m et +
Coursors de 0,90 à 1,55 m

Entraxe préconisé : 50 cm

Réf. 13CUMC4N2LI21X145RO



Version lame à clipser -  Sur commande
Réf. 13CUMC4NEMB21X125



CUMARU





Teinte au bout de quelques mois

©Leva Hallereau



PADOUK

Teinte à la pose

PADOUK

STABLE, QUALITATIF ET ORIGINAL

Également appelée bois corail, cette essence du Gabon tire son originalité de sa couleur.

Description

Bois parfait : rouge corail au brun violacé
Dans les premiers mois, le padouk conserve sa couleur chatoyante caractéristique.

Classe d'emploi : 4

Section & finition

21 x 145 mm
2 faces lisses
Sec séchoir

Longueur

1,85 m et +
Coursors de 0,90 m à 1,55 m

Entraxe préconisé : 50 cm

Réf. T3PADC4N2LI21X145

Le saviez-vous ?

Les essences, même si leur teinte d'origine est très colorée, grisent sous l'effet de la lumière en l'espace de six mois environ.

SEC AIR (NATUREL) OU SEC SÉCHOIR (INDUSTRIEL) ?

Il est indispensable de sécher le bois pour lui conférer le taux d'humidité optimal pour l'utilisation en extérieur (un bois trop sec peut subir déformations ou craquellements suite à l'exposition trop soudaine à la chaleur !)
Séchage naturel à l'air libre = AD (Air Dried)
Séchage industriel = KD (Kiln Dried)

Le saviez-vous ?



MUIRACATIARA

MUIRACATIARA

UNIQUE ET PRONONCÉ

Également appelée « Tiger wood » par son veinage noir, cette essence du Brésil se démarque par son aspect visuel.

Description

Bois parfait : orangé présentant des veinages noirs
Doux au toucher

Classe d'emploi : 4

Section & finition

21 x 145 mm
2 faces lisses
Sec séchoir

Longueur : 1,85 m et +

Entraxe préconisé : 50 cm

Réf. 13MUIC4N2LI21X145



NIOVÉ

NIOVÉ

ÉLÉGANT & DURABLE

Le Niové est une essence d'Afrique centrale très appréciée pour la réalisation de terrasses haut de gamme. Stable, dense et solide, il résiste aux insectes, aux champignons de pourriture et aux termites.

Description

Bois parfait : brun jaune orangé à brun rouge veiné de sombre
Bois tannique
Grain fin, fil droit, sans contre-fils
Naturellement durable

Classe d'emploi : 4

Section & finition

21 x 145 mm
2 faces lisses
Sec séchoir

Longueur : de 2,10 m à 6,10 m tous les 30 cm

Entraxe préconisé : 50 cm

Réf. 13NIOC4N2LI21X145

Entretien

Il est recommandé de nettoyer la terrasse 2 fois par an à la brosse.

Le saviez-vous ?

Le bois parfait, également appelé bois de cœur est un bois dur, compact, dense, sec et imputrescible, souvent plus sombre que l'aubier.

BANGKIRAI / LAMES LARGES

DURABLE ET LOOK TENDANCE

Le bangkirai, ou Yellow Balau, issu de l'Indonésie, est un bois très dur qui lui confère une résistance exceptionnelle.

Description

Bois parfait : brun jaune à rougeâtre
Grain moyen et veinage prononcé

Classe d'emploi : 4

Section & finition

27 X 190 mm

1 face lisse

Sec séchoir

Longueur : de 2,44 m à 4,88 m

Entraxe préconisé : 50 cm

Réf. 13BNKC4N2LI27X190



BANGKIRAI

Conseil
BOIS EXPO

• 3 points
de vissage

BAMBOU GAMME N-DURANCE



EXCLUSIVITÉ
BOIS EXPO

moso®

BEAU & RÉSISTANT

Le MOSO® Bamboo N-durance est une lame de terrasse fabriquée à partir de lamelles de bambou compressées à très haute densité, ce qui lui confère une grande durabilité ainsi que dureté et stabilité. La plante de bambou Moso a une croissance rapide et produit chaque année de nouvelles cannes. La récolte annuelle d'environ 20 % des cannes n'entraîne pas de déforestation, car le système racinaire (rhizomes) lui permet de poursuivre sa croissance. Produit garanti 25 ans

Description

Produit à base de fibres naturelles

Aspect bois avec veinage et variations de couleur

Couleur marron caramel

Huilage usine prévenant contre le vieillissement rapide et le développement de champignons de surface

Très bonne antiglissance grâce à la face broyée

(entourage de piscine ...)

Section : 20 x 178 mm

Finition : 1 face lisse, 1 face broyée

Longueur : 1,85 m

Entraxe préconisé : 50 cm

Réf. 13BAMC3NDBL20X178AC

BAMBOU

Entretien régulier
avec un huilage
tous les ans

Entretien

- Installation facile par clipsage (clips de fixation MOSO®)
- Rainure et languette en bout de lame
- Sans espace de dilatation entre les extrémités des lames
- Notice de montage

Conseils
de pose
Bois Expo

Autres essences
sur commande
Nous consulter

Terrasses en bois européens

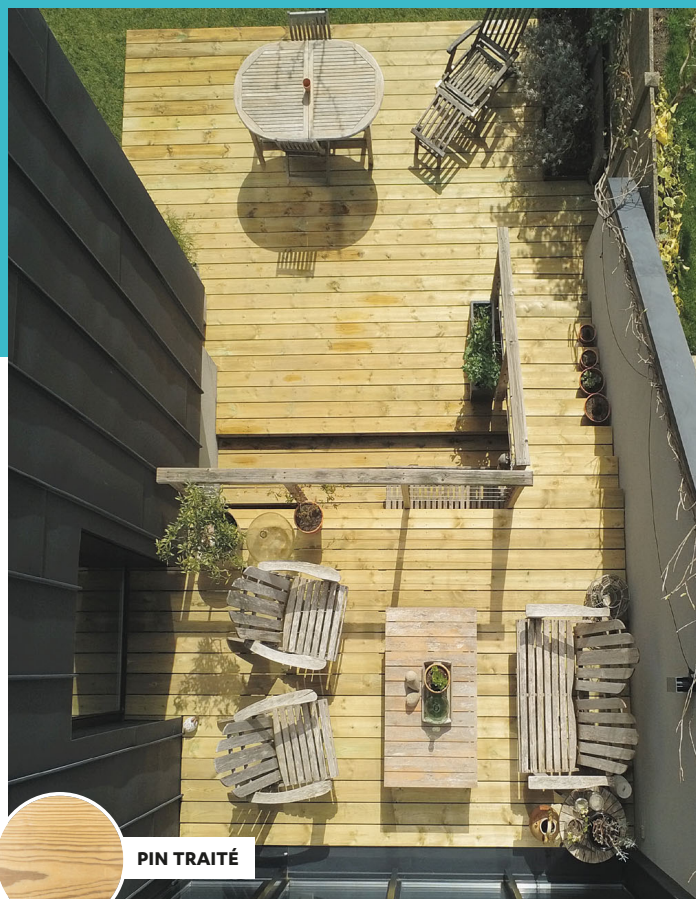

PIN TRAITÉ



PIN ROUGE DU NORD / TRAITÉ VERT / CHOIX AB / 2 FACES LISSES

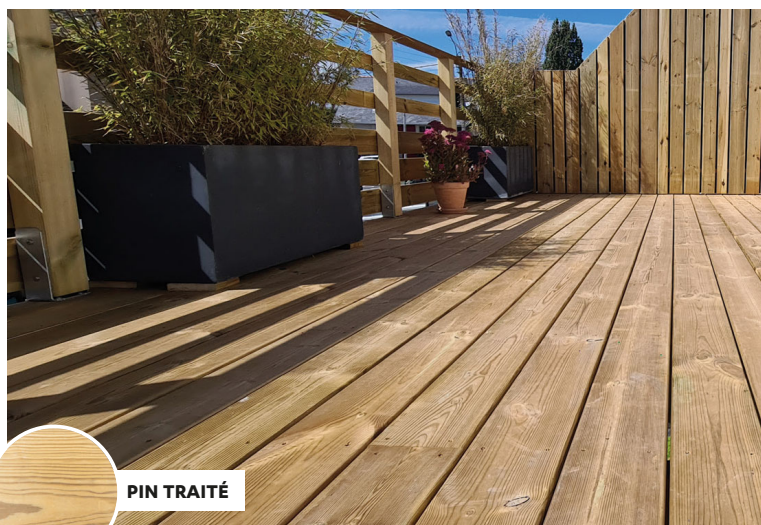

PIN TRAITÉ

INCONTOURNABLE

En provenance des pays scandinaves, le pin sylvestre traité est une essence très prisée pour un plancher de terrasse facile à poser.

Classe d'emploi : 4

Section & finition

27 x 145 mm

2 faces lisses

Longueur

De 3 m à 5,40 m selon arrivage

Entraxe préconisé : 50 cm



Réf. 13PINC4V2LI27X145



PIN ROUGE DU NORD / TRAITÉ MARRON / CHOIX AB / 2 FACES LISSES

INCONTOURNABLE

Cette alternative se distingue du pin décrit à la page précédente par la couleur de son traitement, en fonction de votre préférence...

Classe d'emploi : 4

Section & finition

27 x 145 mm

2 faces lisses

Longueur

De 3 m à 5,40 m selon arrivage

Entraxe préconisé : 50 cm

Réf. 13PINC4M2LI28X145

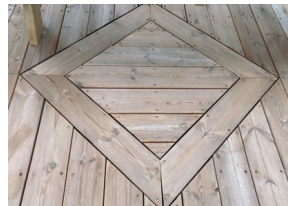

Comme pour les bois exotiques, la couleur de ces essences s'uniformise et s'éclaircit avec le temps et les UV avant de griser.



PIN TRAITÉ MARRON

PIN ROUGE DU NORD / TRAITÉ VERT / CHOIX US / 2 FACES LISSES

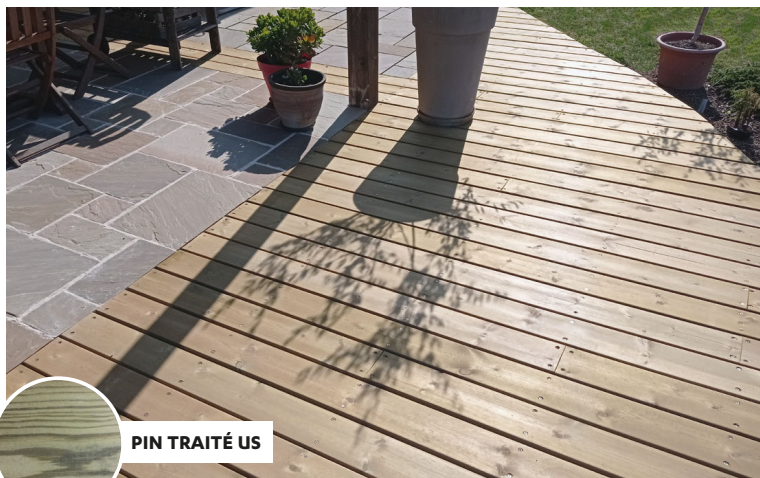

PIN TRAITÉ US

DISTINGUÉ

Le choix US (abréviation de "unsorted", "non trié") est la qualité premium proposée par les scieurs scandinaves. Ces bois présentent des petits nœuds et ainsi une esthétique supérieure.

Classe d'emploi : 4

Section & finition

27 x 145 mm

2 faces lisses

Longueur

Selon arrivage

Entraxe préconisé : 50 cm

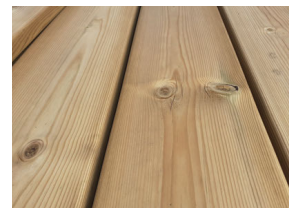

Réf. 13PINC4V2LI27X145US

le saviez
-vous ?

Le pin rouge, autrement appelé pin sylvestre, peut pousser dans des régions plus ou moins tempérées comme les pays de l'Est (Pologne...) mais celui qui offre les meilleures performances se situe dans les régions les plus froides de l'Europe (Norvège, Suède, Finlande ...). Du fait du contexte climatique extrêmement rigoureux, c'est un arbre à croissance lente qui lui confère des cernes très denses. Sa résistance mécanique en fait une essence idéale pour les applications en extérieur, après traitement autoclave de qualité.

Conseil
BOIS EXPO

Il est indispensable de traiter le pin après recoupe pour en assurer la protection contre les agressions extérieures.



PIN ROUGE DU NORD / TRAITÉ MARRON / CHOIX AB / PROFIL GOUGÉ



PIN TRAITÉ MARRON

PIN TRAITÉ VERT

CONTEMPORAIN

Sa couleur marron, obtenue par pigmentation lors du traitement, lui permet d'obtenir une teinte miel/doré très rapidement. Ainsi les défauts de nœuds éventuels sont masqués et les résidus de traitement n'existent plus.

Classe d'emploi : 4

Section & finition

27 x 145 mm

Profil vague «gougé»

Longueur

De 3 m à 5,40 m selon arrivage

Entraxe préconisé : 50 cm

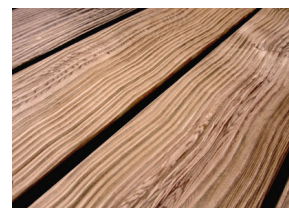

Face à vagues

+ Possibilité de traitement vert (sur commande au colis complet)

Réf. 13PINC4MVAC27X145

DOUGLAS / TRAITÉ CLASSE 3 INCOLORE / PROFIL BOMBÉ



DOUGLAS

LOCAL & NATURELLEMENT DURABLE

Le profil bombé permet l'évacuation naturelle des eaux de pluie et s'ajoute aux excellentes propriétés mécaniques de la lame en douglas. Provenance : France

Bois parfait : brun rosâtre
Grain moyen, fil droit,
sans contrefilets
85/90% hors aubier



Classe d'emploi : 3.2
Par traitement Biosourcé
Masse volumique : 550 kg/m³
Section & finition
27 x 145 mm
2 faces lisses
Longueurs : selon arrivage,
entre 3 m et 5,10 m
Entraxe préconisé : 50 cm
Réf. 13DOUC3IBOM27X145

ACACIA ABOUTÉ



ACACIA ABOUTÉ

NOTRE BOIS DE PAYS " EXOTIQUE " NATURELLEMENT DURABLE

Seule essence européenne dont le cœur est naturellement durable, l'acacia (robinier ou faux-acacia, cf. page 10) est très apprécié pour sa densité, son grain et sa couleur « or ».

Bois parfait : jaune
Bois tannique avec léger
contrefilet

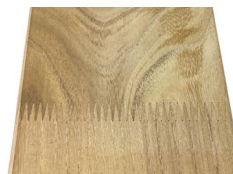

Classe d'emploi : 4
Masse volumique : 800 kg /m³
Section / dimension / finition
sur demande
Entraxe préconisé : 35 cm
Réf. 13ACAC4N2LI20X120



Sur commande

 **Autres essences et
profils sur commande
Nous consulter**



CHÊNE



DOUGLAS PEIGNÉ

Terrasses en bois composite



Transcend Spiced Rum

GARANTIE

25 ans

Pourquoi TREX ?

TREX

Inventeur & n°1 mondial du composite co-extrudé
Produit écologique : le seul composite co-extrudé intégrant du plastique recyclé



LE SECRET : LA CO-EXTRUSION

L'exclusivité technologique de TREX repose sur l'enveloppement de la lame dans une coque de protection qui lui est indissociable, donc sans risque de décollement. Le noyau et la gaine sont comme soudés.

ÉCOLOGIQUE, ESTHÉTIQUE & SIMPLE À VIVRE

- Issu à 95 % de matériaux recyclés (plastique et bois feuillus)
- Produit haut de gamme
- Engagement environnemental sur des produits innovants
- Garantie 25 ans conformément aux garanties commerciales du fabricant (décoloration, pourriture, attaque d'insectes)
- Aspect naturel de bois noble, grain profond
- Très haute résistance aux taches, aux rayures, aux moisissures, aux insectes, à la décoloration...
- Installation facile
- Nettoyage rapide et simple



Transcend Havana Gold



Transcend Spiced Rum



Tiki Torch



DEUX
GAMMES



Transcend Tiki Torch



TRANSCEND
la gamme qui conforte la réputation mondiale du TREX



- Résistance mécanique : 960 kg/m² en résidentiel
- Existe en lame à visser & à clipser
- Pose sur lambourdes avec entraxe de 40 cm
- Finitions assurées par une lame de rive non rainurée

GARANTIE

25^{ans}



Transcend Island Mist



Transcend Tiki Torch

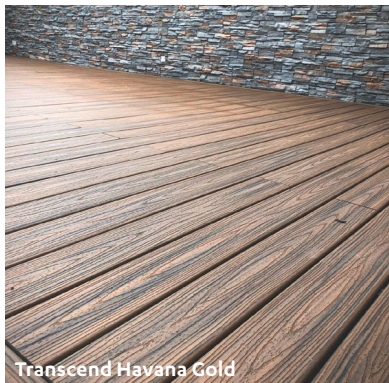

Transcend Havana Gold

Section
25 mm x 140 mm
Longueurs
3 660 mm / 4 880 mm / 6 100 mm

**SYSTÈME DE
FIXATION INVISIBLE
TREX HIDEWAY®**



Clip de démarrage
Acier Inoxydable
2,5 clips par mètre linéaire de la planche de démarrage à la planche de fin (36 par sachet)

Réf. 93NYL000TRXSTART



Brun clair
Tiki Torch

Réf. 13CMPTRDTRXTTAC
13CMPTRDTRXTTAV



Brun
Spiced Rum

Réf. 13CMPTRDTRXSRAC
13CMPTRDTRXSRAV



Brun flammé
Havana Gold

Réf. 13CMPTRDTRXHGAC
13CMPTRDTRXHGVAV



Gris veiné noir
Island Mist

Réf. 13CMPTRDTRXIMAC
13CMPTRDTRXIMAV



Enhance Calm Water

ENHANCE
la gamme TREX à l'âme profilée et légère

- Résistance mécanique : 480 kg/m² en résidentiel
- Existe en lame à clipser & à visser (bordure)
- Pose sur lambourdes avec entraxe de 35 cm
- Finitions assurées par une lame de rive non rainurée

GARANTIE
25 ans



Enhance Rocky Harbor

Section
 25 mm x 140 mm
Longueur
 3 660 mm



Enhance Foggy Wharf

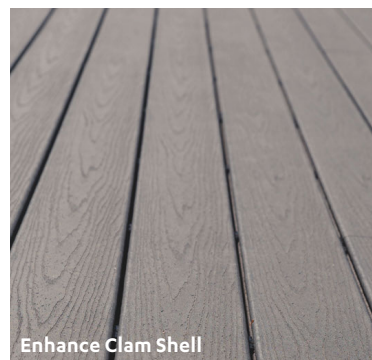

Enhance Clam Shell

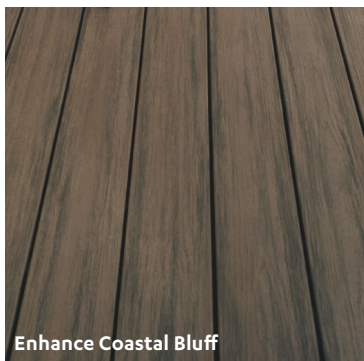

Enhance Coastal Bluff

LA LAME ENHANCE NE MANQUE PAS D'ATOUS !

La nouvelle lame Enhance de Trex co-extrudée possédant les propriétés similaires au Transcend, est une lame structurée. Plus légère que la lame pleine Transcend, elle offre une résistance mécanique de 480 kg/m². Totalement étanche, ce produit ne se déforme pas, ne se tache pas et ne se décolore pas.

Autre atout : son prix d'achat attractif compte tenu des qualités exceptionnelles du produit et de sa garantie de 25 ans



Fixation invisible universelle
 Nylon chargé verre avec vis en acier inoxydable
 20 clips au m²
 (90 par boîte)

Réf. 93NYL000TRXINTER



Brun veiné
 Coastal Bluff

Réf. 13CMPENHTRXCBC
 13CMPENHTRXCBAV



Gris anthracite veiné
 Calm Water

Réf. 13CMPENHTRXCWAC
 13CMPENHTRXCWAV



Gris clair veiné noir
 Foggy Wharf

Réf. 13CMPENHTRXFWAC
 13CMPENHTRXFWAV



Beige veiné
 Rocky Harbor

Réf. 13CMPENHTRXRHAC
 13CMPENHTRXRHAV



Gris
 Clam Shell

Réf. 13CMPENHTRXCASC
 13CMPENHTRXCASAV



Cedral Terrasse / gris léger

Entretien

Nettoyage deux fois par an à l'eau claire (possible au jet à haute pression à 20 cm). Les taches les plus résistantes se nettoient aux produits ménagers doux classiques (produit vaisselle, crème à récurer...)

CEDRAL / 2 LARGEURS

DOUX AU TOUCHER & COULEURS TENDANCE

Utilisant le meilleur du savoir-faire allemand en matière de fibres-ciment, le Cedral est à la fois esthétique, sûr et fonctionnel. Les lames de terrasse Cedral offrent un revêtement durable d'une douceur incomparable au toucher. Étudiée en partenariat avec des architectes paysagistes, la palette de couleurs reprend les teintes naturelles de l'espace extérieur. Chaque couleur s'éclaircit légèrement avec le temps avec de légères nuances entre chaque lame. Il est possible de panacher les couleurs pour créer un style personnalisé ou de privilégier l'uniformité avec une seule couleur.

Description

Lames de terrasse en fibres-ciment
 Composition : eau, ciment, pigments, cellulose, fibres synthétiques
 Aspect minéral
 Doux au toucher
 Solide, sans torsion
 Haute résistance à tous les usages et aux conditions météorologiques les plus difficiles
 Pas de rayures, de fissures, de moisissures ni d'échardes
 Ininflammable et antidérapant

2 coloris en stock :
 sable doux, gris léger
 2 coloris sur commande :
 rouge chaud, gris profond

Épaisseur : 2 cm
Largeurs : 84 mm / 175 mm
Longueur : 3,15 m



- Pose très simple
- Coupe des lames à la forme souhaitée pour un look régulier et sophistiqué
- Outillage classique : une lame de scie circulaire adaptée suffit (nous consulter)
- Vissage facile grâce au design spécifique du clip Cedral
- Lames à bord arrondi pour une finition parfaite
- Notice de montage

Conseils de pose Bois Expo



Sable doux
 Réf. 13BET000CEDTR20AC



Gris léger
 Réf. 13BET000CEDTR05AC



Rouge chaud
 Réf. 13BET000CEDTR10AC

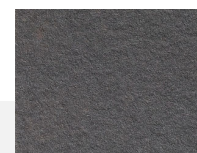

Gris profond
 RÉF. 13BET000CEDTR15AC

En stock

Sur commande

Éclairage & garde-corps

ILLUMINEZ VOS EXTÉRIEURS

LIGHTPRO

- Sécurité (conversion par le transformateur du courant à 220 volts en 12 volts)
- Installation rapide et facile (sans recours au service d'un électricien)
- Déplacement du dispositif possible au fil du temps



Appliques murales



Notice technique
détaillée disponible
chez BOIS EXPO



Spots orientables
(intensité réglable selon les modèles)



Spots sur pied



Spots encastrables

GARDE-CORPS SUR-MESURE

- Pose possible sur platine et en applique
- Une gamme complète d'accessoires pour apporter un maximum de solutions à tous types de projets

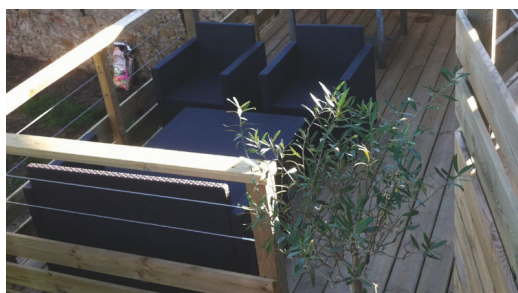

Mise en œuvre

LA POSE DE LA TERRASSE

Que le projet de terrasse se fasse sur chape en béton, sur carrelage existant ou sur sol stabilisé, il est important de respecter scrupuleusement les règles de pose conformément au DTU 51.4.

LES LAMBOURDES

Largeur minimale de 50 mm

Classe d'emploi : Classe 4 IMPÉRATIF soit par traitement autoclave, soit naturellement durable

Si posées directement au sol, elles doivent être orientées dans le sens de la pente, désolidarisées du sol avec des systèmes polymères prévus à cet effet (≥ 2 mm).



Toujours poser une terrasse sur un sol drainant avec une légère pente.

LE PLATELAGE

Section : adapter le rapport épaisseur/largeur et se référer au coefficient d'éclancement en fonction des essences pour assurer la stabilité de la lame (ex : IPE \Rightarrow 21x145 / PIN Classe 4 \Rightarrow 28x145).

Classe d'emploi : possible en Classe d'emploi 3, mais l'ouvrage d'une terrasse étant soumis à une humidité importante, il est préférable d'employer un bois de Classe d'emploi minimum 3.2 ou 4.

*Conseil
BOIS EXPO*

Le double lambourrage facilite et simplifie la pose d'une terrasse (calage des lambourdes rapide et aisé, temps de calepinage réduit).

Les intérêts du double lambourrage :

- Gain de hauteur
- Gain de ventilation
- Plus grande stabilité aux possibles altérations du terrain



LA POSE

- 1 Désolidariser les lambourdes du sol (emploi de plots PVC, cales plastique)
Préconisation des entraxes entre lambourdes de max 50 cm selon les produits ou les essences
- 2 Pose sur un sol drainant ou sur dalle béton, avec une pente d'au moins 1,5% sans excéder 5%
- 3 Pour les jonctions des extrémités des lames, prévoir un double lambourrage avec espacement de 3 à 8 mm
- 4 Prévoir des cales et /ou une bande résiliente autocollante pour désolidariser et créer un espace entre la lambourde et la lame de terrasse
- 5 Pré-perçage obligatoire des lames de terrasse
Perçage à 15 /20 mm du bord et du bout de la lame
- 6 Écartement entre les lames : 3 à 5 mm max selon la période de pose (hygrométrie)
- 7 Respecter un joint périphérique de 8 mm avec les ouvrages environnants (mur, poteaux...)

Une contrainte particulière ?

*Expertise
BOIS EXPO*

L'exemple de la terrasse sur pilotis, ou la règle de l'art pour réaliser une terrasse surplombante

Au-delà de 1 mètre du niveau du sol, nous sommes hors DTU 51.4 mais cela implique de dimensionner sa structure en fonction des charges d'exploitation et des portées souhaitées. Une terrasse surélevée de plus de 70 cm nécessite l'ajout d'un garde-corps.



LA VENTILATION : CONCEPTION AÉRÉE ET DRAINÉE

Le DTU 51.4 impose un coefficient de $1/50^{\circ}$ de la surface ; il faut donc proscrire la mise en œuvre avec des lames de finition (ou jupes) qui obstruent la ventilation de l'air, les terrasses encastrées ou affleurant le niveau du sol.

Pour l'aspect esthétique et éviter l'insalubrité (rongeurs...), il est recommandé d'apposer une grille de ventilation en bordure de la terrasse.

Conception : plot + lambourde + bande bitumineuse + grille + lame

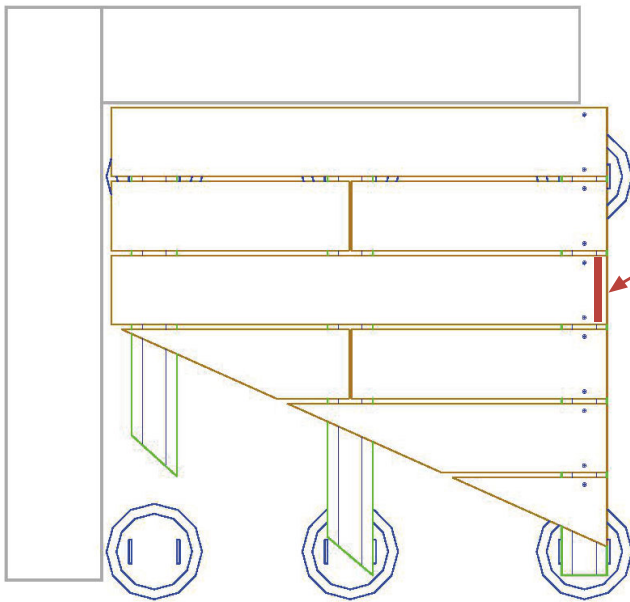

GRILLE DE VENTILATION PERFORÉE



Permet d'améliorer la circulation de l'air sous la terrasse et d'en accroître la durabilité
À poser en périphérie
Aluminium laqué
Recoupable

Dimensions

Hauteur 200 mm

Retour 58 mm

Longueur 1 m

Réf. 93ALU000VENGRILLE58X200

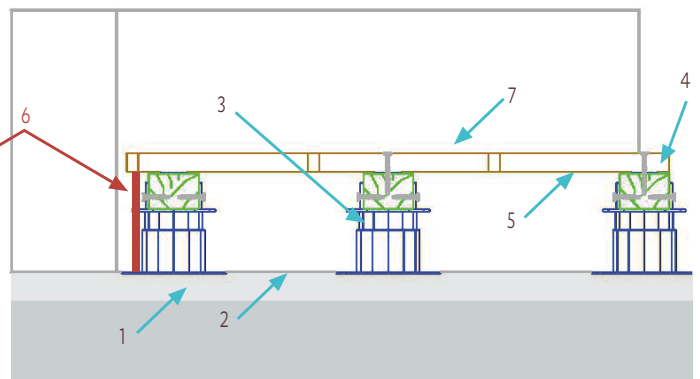

- | | |
|---|--|
| 1. Sol brut stabilisé | 5. Bande bitumineuse |
| 2. Géotextile | 6. Grille de ventilation |
| 3. Plots PVC réglables (avec fixations) | 7. Lames de platelage (fixation avec vis à bois) |
| 4. Lambourdes | |



L'évolution dans le temps de l'environnement de l'ouvrage doit être anticipée.

En particulier, il faut se poser la question de la stabilité du sol :

- Y a-t-il des constructions environnantes neuves, autour de l'ouvrage, susceptibles de bouger dans le temps (tassement du sol) ?
- Y a-t-il un risque que l'ouvrage lui-même bouge ? Si oui, quelles pourraient en être les conséquences (dans le sens de la diminution de la ventilation) ?
- Est-ce que l'environnement autour de la terrasse peut être amené à bouger (végétation, déplacement de terre) ? Si oui, quels sont les moyens de protection à mettre en œuvre pour conserver les principes de ventilation expliqués ci-dessus (augmentation des jeux périphériques, création d'une enceinte de protection, entretien...) ?

Conseil
BOIS EXPO



LE VISSAGE

Selon la norme NF DTU 51.4, outre les distances à respecter en bout et en bord de lame de bois, les règles suivantes doivent être appliquées :

- La longueur des vis doit être égale à minimum 2 fois l'épaisseur de la lame de terrasse.
- Un pré-perçage est indispensable lorsque la lambourde et/ou la lame de bois sont en essence feuillue ou exotique et résineux. Si tel est le cas, le pré-perçage doit être du diamètre de la vis moins 1 mm (ex : pour une vis de 5 mm, le pré-perçage doit être de 4 mm).

*Conseil
BOIS EXPO*

Les vis doivent être en inox, de préférence de type A2, voire A4 en bord de mer et dans le cas de piscine d'eau traitée au sel.

Afin d'éviter les pièges à eau, vous pouvez badigeonner ou tremper vos vis dans un pot de graisse. Cela créera une couche de protection entre le bois et la vis au sein du perçage.

ÉCARTEMENT ENTRE LES LAMES ET POSITIONNEMENT DES VIS

DANS LE SENS DE LA LARGEUR

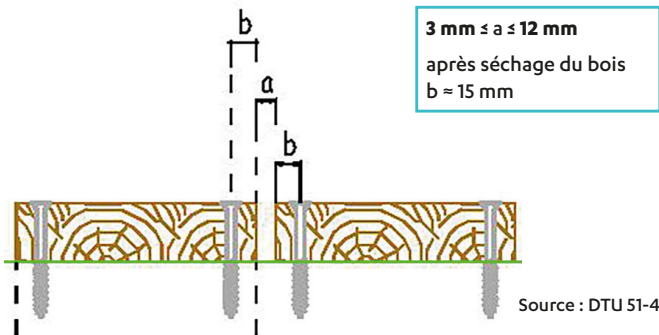

Source : DTU 51-4

Coupe transversale sur lames de platelage

DANS LE SENS DE LA LONGUEUR

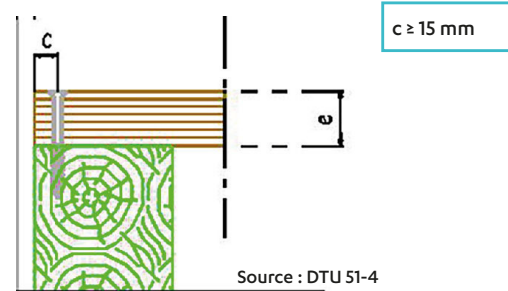

Source : DTU 51-4

Coupe longitudinale sur lames de platelage jointoiment en bout / mur

RAPPEL SUR LES TOLÉRANCES

CRITÈRES	NIVEAU D'ACCEPTATION
Désaffleurement en tous points d'une lame à l'autre	< ou = 3 mm
Variation de l'écartement entre 2 lames contiguës (en tous points)	< ou = 3 mm / 2 mètres
Différence entre le plus grand et le plus petit écartement entre lames sur un même ouvrage	< ou = 5 mm
Amorces de dégradation biologique sans remise en cause de la sécurité de l'ouvrage (pendant la durée de vie de l'ouvrage)	3% des lames
Planéité locale de surface du platelage	5 mm / 2 mètres

TOLÉRANCES DIMENSIONNELLES ADMISES SUR LES LAMES (source NF B54-040)	
Épaisseur	plus ou moins 0,5 mm
Largeur	plus ou moins 1 mm
Longueur	plus ou moins 5 mm
Flèche de rive et de face	2 mm par mètre
Gauchissement	2 mm par mètre

ENTRETIEN DES TERRASSES BOIS

Toujours selon la norme NF DTU 51.4, il est nécessaire de nettoyer deux fois par an sa terrasse. Le nettoyage doit se faire avec un balai-brosse (type pont de bateau) et à l'eau savonneuse. Cet entretien est nécessaire pour éviter la fixation de la pollution, qui est une des principales sources de glissance. Le nettoyage peut également s'effectuer avec une machine nettoiyante spécifique que vous retrouverez dans nos agences.

RDV sur "le blog" de notre site internet pour retrouver tous les conseils de mise en œuvre et d'entretien des terrasses

*Conseil
BOIS EXPO*

Le nettoyage avec du matériel de type haute pression est à proscrire car il abîme le bois (relèvement des fibres). Optez pour une terrasse lisse pour limiter les dépôts de salissure, et éviter dans le long terme l'apparition possible d'échardes sur les faces à relief.

Accessoires de pose & quincaillerie

*Pose de la structure
(liaison au sol)*

MISE À NIVEAU & PRÉPARATION DU SOL

PLOTS RÉGLABLES

Rattrapage de hauteurs & support sur sol stabilisé
Sur dalle béton ou toit terrasse
PVC
Charge supportée : 1000 kg
Embase : 200 cm ø

Dimensions

Hauteur

- De 20 à 40 mm
- De 40 à 50 mm
- De 55 à 75 mm
- De 75 à 115 mm
- De 105 à 170 mm
- De 160 à 230 mm

Possibilité de plots avec réhausse

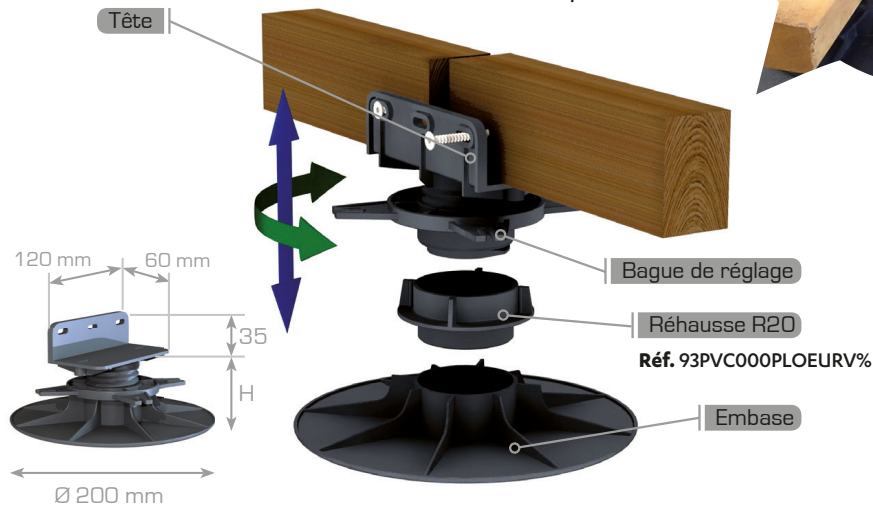

Réf. 93PVC000PLO%

CALES PLATES DE DÉSOLIDARISATION

Spéciales pour les terrasses à faible niveau de rattrapage
150 pièces
Hauteur : 8 mm
Embase : 107 x 107 mm
Charge supportée : 1 tonne
PVC souple

Réf. 93PVC000CAL8MM



CALES CRANTÉES

Seau de 80 unités
50 cales grises de 90 mm
30 cales orange sécables de 170 mm
Clippables
Charge supportée : supérieure à 2 tonnes
Polypropylène

Réf. 93PVC000CALCRMIX



CALES POUR CHARGES LOURDES

Boîte de 220 unités
4 couleurs, 4 épaisseurs (70 x 2 mm, 70 x 5 mm, 60 x 10 mm, 20 x 20 mm)
Clippables
Charge supportée : 5 tonnes
Polyéthylène

Réf. 93PVC000CALEMPI

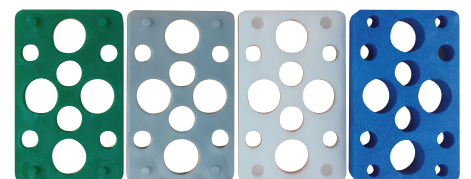

Pose de la structure (liaison au sol)

GÉOTEXTILE



Toile en fibre de verre à poser sous la terrasse pour éviter la repousse de la végétation Résistante au déchirement et aux UV, perméable
À poser sur sol stabilisé (sondage + terrassement)

Dimensions
Rouleau de 25 m
Largeur 1 m

Réf. 93AUT000TXT100GR

BANDE BITUMINEUSE

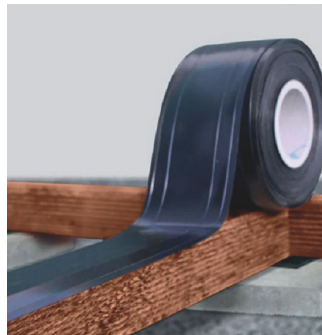

Bande adhésive de protection des lambourdes en bois contre l'humidité et autres agressions (longévité de la structure)

Dimensions
Rouleau de 20 m / 30 m
Largeur 87 mm

Réf. 93BIT000BNDBITU87

GRILLE DE VENTILATION PERFORÉE



Permet d'améliorer la circulation de l'air sous la terrasse et d'en accroître la durabilité

À poser en périphérie
Aluminium laqué
Recoupable

Dimensions
Hauteur 200 mm
Retour 58 mm
Longueur 1 m

Réf. 93ALU000VENGRILLE58X200

Le saviez-vous ?

Selon l'usage qui en est fait en menuiserie, on fait la distinction, dans l'ordre croissant de taille de section, entre les **liteaux**, destinés au renfort de petites constructions, les **lambourdes** ou **tasseaux**, utilisés pour la structure de terrasse et les **bastings** et **madriers** que l'on retrouve dans les plus gros ouvrages.

LE LAMBOURDAGE ET LA STRUCTURE, LE GARANT DE LA STABILITÉ DU PLANCHER

LAMBOURDE EN PIN



Pin traité Classe 4
Finition brute ou rabotée

LAMBOURDE EN BOIS EXOTIQUE



Badi ou équivalent
Finition rabotée

LAMBOURDE EN ACACIA



Abouté
Finition rabotée

Références des lambourdes en pin

Section	73 x 50 mm	68 x 145 mm	46 x 145 mm	68 x 195 mm
Longueur	3 000 mm	3 600 mm	4 500 mm	4 800/6 000 mm
Brut	12PINC4VTAS73X50B			
Raboté	12PINC4VTAS50X73R	12PINC4VBAS68X145R	12PINC4VBAS46X145R	12PINC4VMAD68X195R

Références des lambourdes en bois exotique

Section	40 x 65 mm	45 x 145 mm
Longueur	Au mètre linéaire selon arrivage. Nous consulter	
Raboté	12BADC4NTAS40X65R	12EXOC4NBAS45X145R

Références des lambourdes en acacia - Sur commande

Section	40 x 60 mm
Longueur	Au mètre linéaire selon arrivage
Raboté	12ACAC4NTAS40X60R

Autres dimensions, nous consulter



Pose de la structure
(projets particuliers)

VIS DE FONDATION WEASYFIX



Dimensions

- 55 cm
- 75 cm
- 100 cm
- 125 cm
- 150 cm

Réf. 91ACRGALWEAFSF

La solution de fondation et de mise à niveau pour la pose sur sol irrégulier ou meuble

Facile à mettre en œuvre, la structure bois sur vis de fondation convient à de nombreuses situations de rattrapage de hauteurs.

Acier galvanisé

3 modèles : vis classique, vis spéciale bord de mer (sable), vis spéciale sols durs



Notice technique
détaillée disponible
chez BOIS EXPO

LAMBOURDES EN ALUMINIUM

PROFILDECK® - Sur commande



Système breveté

PROFILÉ ALUMINIUM

- Une face pour la réalisation de terrasses composite et bois
- Une face pour la réalisation de terrasses en dalles minérales

Dimensions

3 000 x 49 x 55 mm

Réf. 93ALU000TASJOU49X55



Plot à hauteur réglable (de 40 à 230 mm) clipsable spécifique Profildeck®

Réf. 93PVC000PLOJOU*



+ LES + PRODUITS

- Une structure unique pour deux applications
- Facilité de mise en œuvre : 4 outils seulement (une scie à onglet, un mètre, une visseuse et un niveau)
- Rapidité d'exécution
- Possibilité de mixer les matériaux
- Stabilité dans le temps
- Permet l'intégration de finitions latérales
- Légèreté par rapport à une structure bois

Nouveau système
conseillé :
les vis béton

VIS BÉTON

Vissage (après perçage)
dans le béton sans risque
de fissure
Acier zingué
ø 7,5 mm

Longueurs

- 72 mm
- 92 mm
- 112 mm
- 132 mm
- 152 mm
- 182 mm

(en stock selon les agences)

Réf. 91ACRZINBTND7.5



CHEVILLES A FRAPPER

Fixation des lambourdes
sur béton (dalle / plots)
Acier

Dimensions

- 6 x 80 mm
- 8 x 100 mm

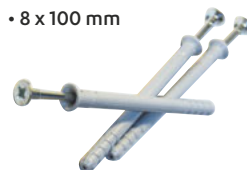

Réf. 91ACRGALCHVFR6
91ACRGALCHVFR8

Pose des
lames

KIT DE PERÇAGE FRAISAGE

3 forêts HM carbure, diamètre 4 mm
8 embouts de vissage (2 x PZ2, 2 x TX 20, 3 x TX 25, 1 x TX 30, 1 x TX 40)

1 porte-embouts BIG
Perçage de trous dans le bois dont
l'extrémité devient conique afin
d'encastrer les vis à tête pour une
 finition impeccable

Les profondeurs de perçage
et de fraisage peuvent être
précisément ajustées.

Réf. 93ACR000FRTCLETAG



REDRESSEUR DE LAMES

Pour un positionnement rectiligne
des lames et un gain de temps
précieux à la pose

Réf. 93AUTO000OUTRED



CALES PLATES

Boîte de 200 unités
5 couleurs, 5 épaisseurs (de 1 à 5 mm)
PVC

Pour un espacement régulier entre
les lames ou un rattrapage de niveau

Réf. 93PVC000CALPLTMINI

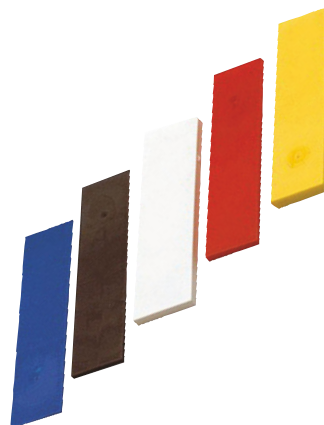

VIS À BOIS

Inox A2 ou A4

A2 standard



A2 double filet



A4 simple filet



Autres dimensions,
nous consulter

Ø	Longueur
A2 standard Tête fraisée	
4 mm	40 mm
5 mm	50 mm
5 mm	60 mm
A2 double filet Pénétration rapide en limitant l'éclatement. Petite tête de vis ultra-plate. Empreinte Torx profonde offrant un couple de serrage plus important	
5,3 mm	50 mm
5,3 mm	60 mm
5,3 mm	70 mm
A4 simple filet Idéale pour bois dur. Spéciale bord de mer et de piscine. Tête fraisée bombée 6 lobes. Embouts TX 20. Conforme au DTU 51.4	
5 mm	50 mm
5 mm	60 mm

FIXATIONS INVISIBLES

Pour une terrasse sans vis
apparentes

Pour lames de terrasse en bois
d'épaisseur 19-25 mm

Selon les spécificités du bois,
nous consulter



Disponible en
boîte (terrasse de
4 m²) ou à l'unité

Visserie incluse

Universel

Simple d'utilisation

Réf. 93PLS000FIXFIXEGO

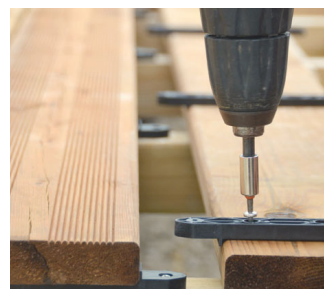

Traitement & entretien

Conseil BOIS EXPO

Si une recoupe ou un usinage est nécessaire, il convient de respecter et d'appliquer les règles suivantes :

- Appliquer abondamment en 2 fois, en respectant une période de séchage entre les 2 applications, un produit de recoupe vendu par BOIS EXPO sur chaque pièce « tronçonnée » dans l'épaisseur.
- Aucune durabilité ne pourra être conférée à un bois « délégué » sur la longueur et ce malgré l'emploi d'un produit de recoupe.
- Ne pas mettre en « terre » un bois ré-usiné malgré le produit de recoupe appliqué. Les bois perdent leur classe d'emploi 4.

SATURATEUR

UNIVERSEL

Finition transparente mat non solvantée qui préserve l'aspect naturel du bois (terrasses, bardages...). Le saturateur le nourrit en profondeur afin de le régénérer et l'imperméabiliser. Protection UV/pollution renforcée. Maintenance aisée et rapide sans gommage, ni ponçage ni décapage. Pour tous les bois (exotiques, feuillus, résineux) y compris les bois neufs. Plusieurs teintes. 5l et 20l.



Réf. 81ENTAQUSAT%

SPÉCIAL RÉSINEUX

Aspect « huilé » longue durée. Finition transparente pour nourrir le bois en profondeur, l'imperméabiliser et lui conférer une résistance aux agressions. Application simple. Plusieurs teintes. 5l et 20l.



Réf. 81ENTRESSAT%

SPÉCIAL BOIS EXOTIQUES

Aspect « huilé », incolore ou teinté. Pour bois exotiques (après 1 an soumis aux intempéries). Plusieurs teintes. 1l, 5l et 20l.



Réf. 81ENTEXOSAT%

TRAITEMENT DE COUPE

Traitement des coupes et retouche après usinage des bois résineux traités autoclave contre les agressions (insectes, pourrissement, mousses...). Teintes : vert, marron ou gris. 1l et 2,5l.



Réf. 81TRA000COU%

DÉGRISEUR DE NETTOYAGE DE TERRASSE



Gel sans solvant puissant pour nettoyer et raviver sans les décolorer les bois grisâillés sous l'effet des cycles eau/UV. Pour tous les bois (et autres supports). 0,5l et 2,5l.

Réf. 81NET000DEGGEL
81NET000DEG200



AVANT

APRÈS

Lutte contre la glissance

BANDE ANTI-DÉRAPANTE

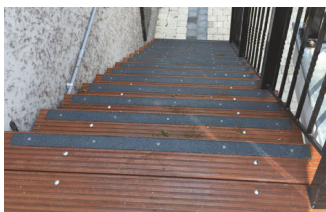

Dimensions

Épaisseur 5 mm
Largeur 5 cm
Longueur 100 cm

Réf. 93PLS000BNDANTID

En prévention ou rénovation des sols glissants. Polyester renforcé par des fibres de verre, couche de carborundum très dure. Fixation en surépaisseur par vis inox apparentes. Facile à installer. Très résistant à l'usure et durable.

HUILE ANTI-DÉRAPANTE

À base d'huiles végétales naturelles et hydrofuge. Résistant aux agressions extérieures. Pour tous bois. Applicable facilement et sans trace de pinceau. Teinte incolore. 2,5l.



Réf. 81ENT000HUIANTIDE

DOMAINE PRIVÉ

Le jardin, un endroit bien à soi

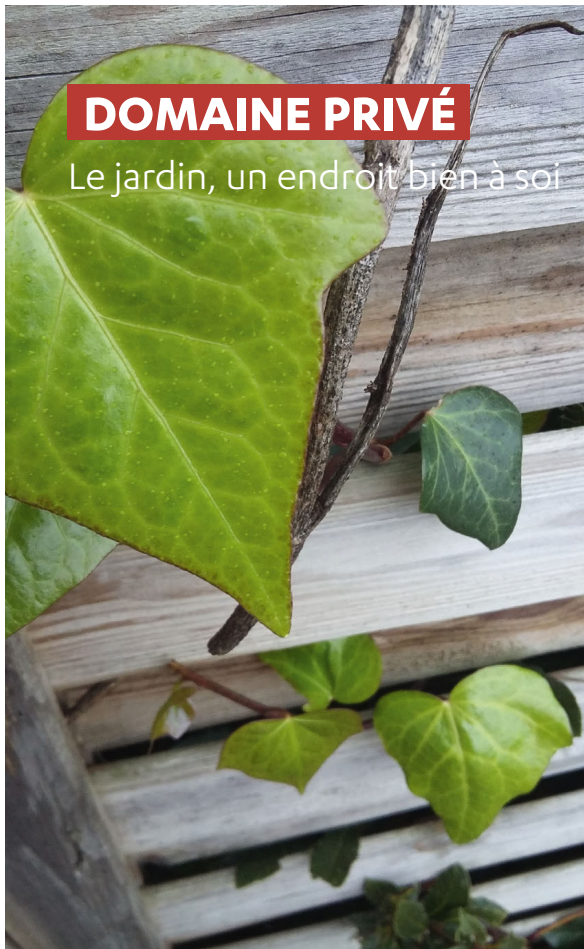

DOMAINE PUBLIC

La clôture pour marquer les espaces



PANNEAUX & CLÔTURES

PROTECTION
INTIMITÉ

SÉCURITÉ
Délimitation

& DÉCO... *pour se faire plaisir !*



Panneaux pin

*Le choix
du claustra
en résineux*



TRAITÉ CLASSE 3

Tous nos panneaux bénéficient d'un traitement autoclave Classe 3 (Classe d'emploi suffisante car pas de contact avec le sol). Ils sont déclinables sur-mesure selon la demande.

VITORIA

*Style
massif
occultant*



PIN TRAITÉ



identique des
deux côtés

Existe aussi en lames
verticales



Assemblage

Tenon mortaise

Section de lame

103 x 19 mm
d'épaisseur

Cadre : 44 x 88 mm

Réf. 21PINC3VVITHORIZD

Dimensions

- L 180 x H 180 cm
- L 90 x H 180 cm
- L 192 x H 150 cm
- L 192 x H 175 cm

*Conseil
BOIS EXPO*

LE POTEAU ALU

Une alternative moderne (par le contraste des matériaux et des coloris), résistante et ne nécessitant pas de platine à la fixation dans le béton
Cf. Gamme aluminium complète (pages 57-61)



MYRA



NOUVEAUTÉ

identique des deux côtés



Style ajouré déstructuré



PIN TRAITÉ Avec poteaux en aluminium PRX45 (RAL7016) (Cf. pages 57-61)

Assemblage
Vis inox anti-arrachement
Sans cadre

Possibilité de pose à l'horizontale

Dimensions
• L 180 x H 180 cm
• L 90 x H 180 cm

Réf. 21PINC3VPERMYRA

LOUISIANE



Style persiennes



PIN TRAITÉ

Assemblage : Tenon mortaise
Raidisseur central
Section de lame : 50 x 14 mm d'épaisseur
Cadre : 44 x 88 mm

Dimensions
• L 180 x H 180 cm
• L 180 x H 90 cm
• L 90 x H 180 cm

Réf. 21PINC3VPERLUIS

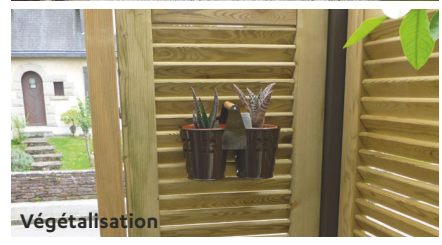

ELIOT

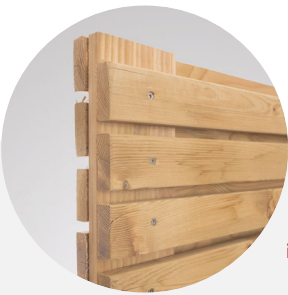

identique des
deux côtés



PIN TRAITÉ

Lames alternées

Assemblage : Vis inox. 4 raidisseurs
(section 90 mm largeur x 15 mm épaisseur)

Section de lame : 45 x 16 mm d'épaisseur

Dimensions

- L 90 x H 180 cm
- L 180 x H 180 cm

Réf. 21PINC3VPERELIOT

CHELSEA



identique des
deux côtés



PIN TRAITÉ

Lames disposées en quinconce

Assemblage : Vis inox. 3 raidisseurs
(section 56 mm largeur x 28 mm épaisseur)

Section de lame : 60 x 18 mm d'épaisseur

Dimensions

- L 180 x H 180 cm
- L 94 x H 180 cm

Réf. 21PINC3VPERCHELS

Avec poteaux
en aluminium
PRX28 (RAL7016)
(Cf. pages 57-61)

HELSINKI



 **NOUVEAUTÉ**

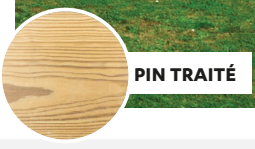

PIN TRAITÉ

Assemblage : 2 demi-poteaux (section 70 mm largeur 30 mm épaisseur) aux extrémités et deux poteaux centraux (section 70 x 70 mm)
Section de lame : 90 x 16 mm d'épaisseur
Cadre vissé : 30 x 70 mm

Dimensions
• L 180 x H 180 cm
• L 90 x H 180 cm

Réf. 21PINC3VPERHEL5

CAMBRIDGE



PIN TRAITÉ

Lames en biais
Espacement entre les lames 8 mm
Assemblage : Vis inox. 3 raidisseurs (section 60 mm largeur x 25 mm épaisseur)
Section de lame : 65 x 21 mm d'épaisseur

Dimensions
• L 180 x H 178 cm
• L 90 x H 178 cm

Réf. 21PINC3VPERCAMB

MADRID (DROIT OU CINTRÉ)



Style occultant



PIN TRAITÉ



identique des deux côtés

- Assemblage :** Vis inox
Section de lame : 100 x 10 mm d'épaisseur
Cadre : 44 x 68 mm
Dimensions
- Droit : L 180 x H 180 cm
L 90 x H 180 cm
 - Cintré : L 180 x H 195 cm

Réf. 21PINC3VMIL60DR
21PINC3VMIL60CIN



DISPONIBLE EN MARRON
Réf. 21PINC3MMIL60DR

MILAN



Style occultant



PIN TRAITÉ

Porte cintrée assortie disponible sur commande



identique des deux côtés

- Assemblage :** Vis inox
Section de lame
90 x 8 mm d'épaisseur
Cadre : 45 x 45 mm

Dimensions

- L 180 x H 180 cm
- L 180 x H 150 cm
- L 180 x H 120 cm
- L 180 x H 90 cm

Réf. 21PINC3VMIL46DR

MUSTANG



Style occultant déstructuré

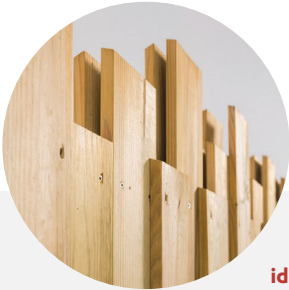

identique des deux côtés



PIN TRAITÉ

Avec poteaux en aluminium PRX45 (Ral 7016) (Cf. pages 57-61)

Lames rabotées juxtaposées
Coupe biseautée sur le dessus

Assemblage : Vis inox

Section de lame : 125 x 17 mm d'épaisseur

Dimensions

• L180 x H180 cm

Réf. 21PINC3VPLPMUST

NOUVEAUTÉ

DISPONIBLE EN MARRON
Réf. 21PINC3MPLPMUST



Besoin d'une ouverture à votre clôture ? Nous avons des solutions assorties à tous les panneaux. Interrogez-nous !

DALTON



ENVIE D'AUTRE CHOSE ?



PIN TRAITÉ

Panneau ajouré

Liteaux biseautés 28 x 28 mm

Sur commande

Dimensions, nous consulter

Réf. 21PINC3VBRRDAL28X28

LILA



NOUVEAUTÉ



identique des deux côtés



Style treillis

PIN TRAITÉ

Maille de 20 mm
Assemblage : Vis inox
Section de lame : 20 x 8 mm d'épaisseur
Cadre agrafé : 44 x 44 mm
(modèle étroit : 30 x 35 mm)

Dimensions
• L 180 x H 180 cm
• L 90 x H 180 cm

Réf. 21PINC3VTRLL2

KARO (CARRÉ)

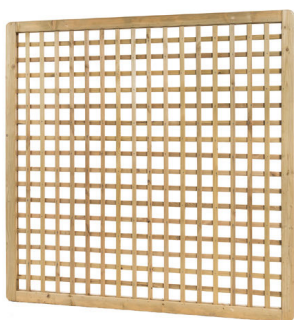

Réf. 21PINC3VTRLDR6C

SANDRA (LOSANGE)

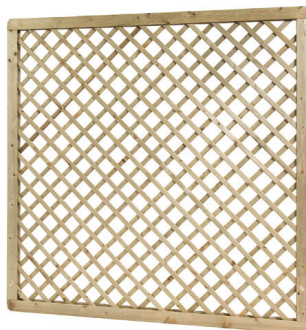

Réf. 21PINC3VTRLDRL7



PIN TRAITÉ

Style treillis

Maille de 70 mm
Assemblage : Vis inox
Cadre : 44 x 68 mm

Dimensions
• L 180 x H 180 cm
• L 90 x H 180 cm

identique des deux côtés

info BOIS EXPO

Autres dimensions, nous consulter

Autres modèles de panneaux visibles sur les showrooms de nos agences



PRODUITS CONNEXES DE POSE

(Cf. Accessoires de pose de clôture, pages 51-52)

- Poteau plein en pin traité
- Équerres de fixation
- Pour les poteaux en bois : supports en acier galvanisé à visser, enfoncer ou sceller

Alternative : mix bois & aluminium

(Cf. Gamme aluminium complète, pages 57-61)

Panneaux bois exotique

Offrir à son jardin un écrin de dépassement & de noblesse



Essence naturellement durable

COLONIAL

Style persiennes



Panneau robuste

Assemblage

Tenon mortaise

Section de liteau

50 mm largeur x 13 mm épaisseur

Cadre

40 x 40 mm

Dimensions

- L 180 x H 180 cm
- L 90 x H 180 cm

Réf. 21KERC2NPERCOLO

 identique des deux côtés



RIO LINDO

Style treillage en linteaux



KERUING

Possibilité de pose à la verticale ou à l'horizontale

Assemblage

Tenon mortaise

Section de persienne / liteau (mm)

22 mm largeur x 7 mm épaisseur

Cadre

25 x 25 mm

Dimensions

- L 180 x H 180 cm
- L 90 x H 180 cm

Réf. 21KERC2NPERRIO

 identique des deux côtés



Panneaux à emboîtement















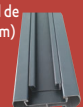

Pin traité

PROFIL CLASSIQUE EN PIN

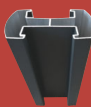

Pin traité Classe 4
Vert : Réf. 21PINC4VEMB*
Marron : Réf. 21PINC4MEMB*

Profil à emboîtement 27X130 / Poteau en aluminium PRX28
Profil de finition tubulaire en aluminium

	Largeur (utile) de lame	Épaisseur de lame	Longueur de lame	POTEAUX RAINURÉS			PROFILS DE FINITION	AUTRES
				Poteaux en H-L	Poteaux de départ / fin			Fixations Chapeaux ...
Profil classique 27 Traité vert / marron  Vert : Réf. 21PINC4VEMB27 Marron : Réf. 21PINC4MEMB27	130 (120) mm	27 mm	200 cm ou 192 cm en fonction des agences	Poteau en pin traité - section 90 X 90 mm - rainuré en 28 mm - longueur 240 cm  Réf. 12PINC4VPOR90H28/L28	Demi-poteau rainuré en pin traité - section 45 X 90 mm - rainuré en 28 mm - longueur 200 cm  Réf. 12PINC4VPOR45X95U28	Poteau rainuré en pin traité - section 90 X 90 mm - rainuré en 28 mm - longueur 200 cm  Réf. 12PINC4VPOR90U28	Profil de finition en pin traité - section 27 X 120 mm utile - longueur 200 cm ou 192 cm en fonction des agences  Réf. 21PINC4VEMB27FD	• Accessoires de pose en pin traité (pages 51-52)
				Poteau PRX28  Réf. 92ALUTHLPORC28	Profil de parclose aluminium & closoir 45 Réducteur en 28 mm (peut servir de profil de départ pour du 28 mm)  Réf. 92ALUTHLPORREDUCTPARCL	Profil de finition tubulaire en aluminium Réf. 22ALUTHLEMBFINITDT Sous-réf. U27 - TUB U de finition Réf. 22ALUTHLEMBFINITDT Sous-réf. U27 		
Profil classique 32 Traité vert  Réf. 21PINC4VEMB32	130 (120) mm	32 mm	192 cm	Poteau PRX34  Réf. 92ALUTHLPORC34PRX			Profil de finition en pin traité - section 32 X 120 mm utile - longueur 200 cm ou 192 cm en fonction des agences Réf. 21PINC4VEMB32FD Possibilité de profil de finition en U en aluminium 	• Gamme de produits en aluminium (pages 51-61)
Profil faux claire-voie Traité marron  Réf. 21PINC4MEMBFX43	120 (105) mm	43 mm	200 cm ou 192 cm en fonction des agences	Poteau PRX45  Réf. 92ALUTHLPORC45PRX	Solutions de parclores disponibles pour fermer la rainure des poteaux pour un rendu esthétique optimisé 		Profil de finition en aluminium  Réf. 22ALUTHLEMBFINITDT Sous-réf. U43	
Profil double faux claire-voie Traité marron  Réf. 21PINC4MEMBDBLFX43	120 (105) mm	43 mm	200 cm ou 192 cm en fonction des agences					



PROFIL FAUX CLAIRES-VOIE

**PROFIL FAUX CLAIRES-VOIE
DOUBLE FACE**



PIN TRAITÉ



PIN TRAITÉ



Pin traité Classe 4
Marron
Réf. 21PINC4MEMBFX43

**RETROUVEZ
NOTRE NOUVELLE
GAMME ALU
EN P. 57-61**

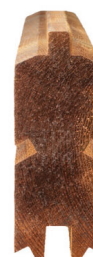

Pin traité Classe 4
Marron
Réf. 21PINC4MEMBDBLFX43

Envie
d'assembler des
lames de bois
avec des poteaux
en aluminium
pour une clôture
originale ?



Pin

Exotique

Bois exotique

PROFIL CLASSIQUE EN BANGKIRAI



Dimensions

Longueur : 180 cm
Largeur : 145 mm (utile 135 mm)
Épaisseur : 21 mm

Réf. 21BNKC4NEMB21X145

Le bangkirai, issu des forêts pluvieuses aux sols sableux d'Asie du Sud-Est (Indonésie, Philippines, Thaïlande...), est un bois naturellement durable aux propriétés physiques et mécaniques excellentes et à l'esthétique chaleureuse.

le saviez-vous ?



PRODUITS CONNEXES



Poteau
90 x 90 mm

Réf. 12BNKC4NPOT90R



Demi-poteau en U
45 x 35 mm

Réf. 12BNKC4NPOR45X35



Profil de finition
triangulaire
45 x 40 mm

Réf. 21BNKC4NEMBFIN40X45

+ PRODUITS CONNEXES DE POSE

(Cf. Accessoires de pose de clôture, pages 51-52)

- Poteau raboté chanfreiné en bangkirai (section 90 x 90 mm, longueur selon arrivage)
- Demi-poteau en bangkirai, profil U (section 35 x 45 mm, longueur 200 cm)
- Profil de finition (section 45 x 40 mm, longueur 180 cm)
- Prévoir des supports en acier galvanisé à visser, enfoncer ou sceller

Alternative : mix bois & aluminium
(Cf. Gamme aluminium complète, pages 57-61)



Alternance de lames à emboîtement et de panneaux Colonial / Poteaux en aluminium PRX22 (Cf. page 57-61)

Produits connexes pour la pose de panneaux

RETROUVEZ
NOTRE NOUVELLE
GAMME ALU
EN P. 57-61

POTEAUX EN ALUMINIUM THERMOLAQUÉ

PRX45

Poteau en aluminium thermolaqué
Gorge 45 mm

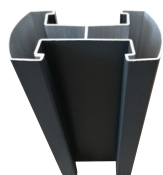

Réf. 92ALUTHLPORG45PRX

PRX34

Poteau en aluminium thermolaqué
Gorge 34 mm



Réf. 92ALUTHLPORG34PRX

PRX28

Poteau en aluminium thermolaqué
Gorge 28 mm



Réf. 92ALUTHLPORG28

PRX22

Poteau en aluminium thermolaqué
Gorge 22 mm



Réf. 92ALUTHLPORG22PRX

POTEAUX EN BOIS

PIN



Réf. 12PINC4VPOT70R
12PINC4VPOT90R

EXOTIQUE



Réf. 12BNKC4NPOT70R
12BNKC4NPOT90R

Section (mm)	Longueur (m)		
Pin traité - Carré raboté			
70 x 70	2,10	2,40	
90 x 90	2,10	2,40	3,00
Bangkirai (exotique) - Carré raboté chanfreiné			
70 x 70	2,40	2,70	
90 x 90	2,40	2,70	3,00

SUPPORTS EN ACIER GALVANISÉ



Réf. 92ACRGALANCPVU



Réf. 92ACRGALANCPVF

À VISSER



Réf. 92ACRGALANCSE

À ENFONCER



Réf. 92ACRGALANCSSU

FIXATION SUR MURET

en scellement dans le béton

Réf. 92ACRGALANCSSU



Réf. 92ACRGALANCSSH

À SCELLER

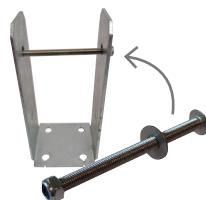

Réf. 91INX0A2BLNKITTRCC8

ACCESSOIRE KIT TRCC

Section (mm)	Longueur (mm)	Détail
Platine à visser		
70 x 70	200	en U
90 x 90	200	en U
71 x 71	150	en fourreau
91 x 91	150	en fourreau
Support à sceller		
70 x 70	200 + tige	en U, pour fixation au mur
90 x 90	200 + tige	en U, pour fixation au mur
71 x 60	600	en H
91 x 60	600	en H
Support pointe à enfoncer		
71 x 71	750	
90 x 90	750	

PLAQUES DE SOUBASSEMENT BÉTON



Réf. 92BET000PLQ%

Panneaux Chelsea en alternance avec panneaux composite Traumgarten / Poteaux en aluminium PRX28 / Plaques de soubassement de hauteur 50 cm

Cf. Règles Professionnelles N°C.C.5-R0 : Travaux de réalisation de clôtures UNEP



Réf.	Section	Finition	Longueurs	Couleurs	Utilisation
92BET000PLQ35X250BA	35 mm épaisseur, 250 mm hauteur	Bord aminci 16 mm	1770 mm, 1805 mm	Anthracite, gris béton	Clôture Traumgarten, panneau standard avec poteaux aluminium gorges 27 & 46
92BET000PLQ33X250BD	33 mm épaisseur, 250 mm hauteur	Bord droit	1805 mm	Anthracite, gris béton	Panneau standard avec poteaux aluminium gorge 46
92BET000PLQ40X250BACH	40 mm épaisseur, 250 mm hauteur	Bord aminci à 17 mm avec chaperon	2000 mm	Anthracite, gris béton	Profil à emboîtement 21 & 27 mm d'épaisseur, panneau standard
92BET000PLQ33X250BACH	33 mm épaisseur, 250 mm hauteur	Bord aminci à 20 mm avec chaperon	1920 mm	Anthracite, gris béton	Profil à emboîtement 32 mm d'épaisseur

ÉQUERRES DE FIXATION



Jeu de 4 équerres et vis en acier galvanisé

Réf. 92ACRGALEQUJEU4

Jeu de 4 équerres et vis en inox

Réf. 92INX0A2EQUJEU4

FINITIONS POUR POTEAU BOIS



PIN

Réf. 92PINC3VCHPDIAM

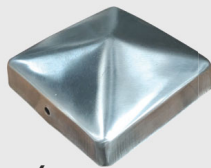

MÉTAL

Réf. 92ACRGALCHPDIAM

Réf. 92INX0A2CHPDIAM

	Section (mm)
Tête de diamant en pin	9 x 9 mm
Tête de diamant en pin	11 x 11 mm
Tête de diamant en acier galvanisé	7 x 7 mm
Tête de diamant en acier galvanisé	9 x 9 mm
Tête de diamant en inox	7 x 7 mm
Tête de diamant en inox	9 x 9 mm

PORTES ASSORTIES AUX PANNEAUX



CADRE GALVA

Adaptable à tous les claustras
Acier galvanisé noir (RAL 9005)
Sans quincaillerie

Dimensions

Hauteur 1,55 m
Largeur 0,90 m

Réf. 92ACRGALCDR115NOIR

+ PRODUITS CONNEXES

(Cf. Équipement pour portillon, page 56)

- Cadenas
- Verrou
- Penture

Clôtures & portillons

Eucalyptus

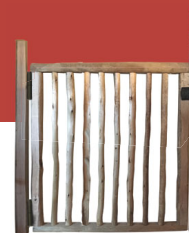

Portillon
Homologué piscines
Sur commande

CLÔTURE JOINTIVE

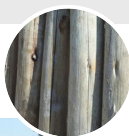

Classe 3



Brise-vue en perches naturelles homologué piscines (selon la hauteur) et aires de jeux, conforme aux normes NF P 90-306

Dimensions

Longueur 2 m
Existe en 2 hauteurs :
1,20 ou 1,80 m

Réf. 22EUCC2NBRRJOIN

CLÔTURE À CORDE



Clôture à corde originale en perches naturelles et irrégulières pour clôturer une aire collective de jeux, conforme à la norme EN 1176-1

Dimensions

Longueur 2 m
Existe en 2 hauteurs :
1,20 ou 1,80 m

Réf. 22EUCC2NBRRCOR

CLÔTURE TRESSÉE



Brise-vue en perches naturelles homologué piscines et aires de jeux, conforme aux normes NF P 90-306

Dimensions

Longueur 1,80 m
Existe en 2 hauteurs :
1,20 ou 1,80 m

Réf. 21EUCC2NTRSSC

Châtaignier

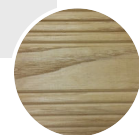

Naturellement
Classe 3

CLÔTURE EN ÉCHALAS



Ganivelles fendues en châtaignier, écorcé et pointé à un bout
Montage sur fil Galfan® double torsion de 2 à 4 fils selon hauteur
Rouleaux de 5 ou 10 m selon le poids

Réf. 22CHTC3NECHEC4

Dimensions

Écart (en cm)	Hauteur (cm)					
	60	80	100	120	150	175
3*		80	100	120	150	175
4	60	80	100	120	150	175
6*		80	100	120	150	175
8*		80	100	120	150	175
10*		80	100	120	150	175

* sur commande

CLÔTURE À BARREAUDAGE JOINTIF

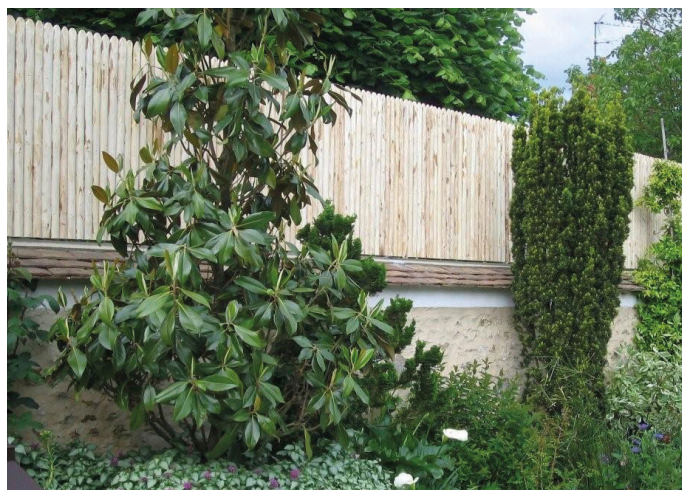

½ ronds moulurés
Sur commande

Dimensions

Largeur 1,85 m
Hauteur 1 m / 1,20 m / 1,50 m / 1,75 m / 2 m

Réf. 21CHTC3NBRRJOIN

PORTILLON



Cadre composé de 2 poteaux ronds écorcés
Habillage en échals redressés et épointés (diamètre 38-42 mm)
Fourni avec kit de quincaillerie
Sections adaptées à la hauteur et la largeur des portillons
Assorti aux échals et à la clôture à barreaudage

Dimensions

Largeur 1 m / 1,20 m / 1,50 m
Hauteur 1 m / 1,20 m / 1,50 m

Réf. 22CHTC3NPRTROND

Pin traité



MODÈLE DROIT QUALITÉ PREMIUM



Dimensions

Largeur 180 cm x Hauteur 80 cm
Largeur 180 cm x Hauteur 100 cm
Largeur 180 cm x Hauteur 120 cm

Réf. 22PINC3VCPL22X88PREM

Clôture robuste en pin du nord traité autoclave Classe 3

Lames verticales à tête arrondie de section 22 x 88 mm

Écartement du barreadage : 56 mm

2 lisses horizontales de section 36 x 95 mm

Assemblée avec des vis inox



Dimensions

Largeur 100 cm
Hauteur 80 cm / 100 cm / 120 cm
Sans quincaillerie

Réf. 22PINC3VCPLPORT22X88PREM

MODÈLE ROSEAU



Dimensions

Largeur 180 cm x Hauteur 100 cm

Réf. 21PINC3VBRROS

PORTILLON ROSEAU



Dimensions

Largeur 100 cm
Hauteur 100 cm
Sans quincaillerie

Réf. 22PINC3VPRTROS

MODÈLES WESTERN



PORTAIL DOUBLE BATTANT

Dimensions

Largeur 2 x 200 cm x Hauteur 120 cm

Traité vert

Réf. 22PINC4VPRTWEST2W

Traité marron

Réf. 22PINC4MPRTWEST2W

PORTILLON / PORTAIL



Dimensions

Largeur 120 cm x Hauteur 120 cm
Largeur 200 cm x Hauteur 120 cm
Largeur 300 cm x Hauteur 120 cm
Largeur 400 cm x Hauteur 120 cm

Traité vert

Réf. 22PINC4VPRTWEST

Traité marron

Réf. 22PINC4MPRTWEST



CADENAS



Cadenas d'artillerie
Corps en laiton

Réf. 93ACRGALCADARTIL



Cadenas classique
Corps en laiton

Réf. 93LAI000CAD35MM

VERROU



Réf. 93ACRLAQSRLARA40

PENTURE

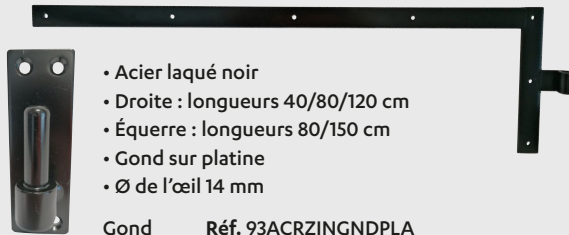

- Acier laqué noir
- Droite : longueurs 40/80/120 cm
- Équerre : longueurs 80/150 cm
- Gond sur platine
- Ø de l'œil 14 mm

Gond Réf. 93ACRZINGNDPLA

Penture Réf. 93ACRZINPEN%



Portails sur-mesure



Pin traité



Pin traité



Pin traité peint



Ipé



ENVIE D'UN AMÉNAGEMENT PERSONNALISÉ
Faites confiance à notre longue expérience du sur-mesure, notre connaissance affûtée des matériaux et des nouveautés, et notre souci de l'harmonie esthétique des jardins.

Gamme en aluminium

Ces produits thermolaqués (laquage texturé fin) sont disponibles dans les RAL gris anthracite (7016) et noir (9005)
Laquage spécial sur demande



Mustang / Poteau PRX45



Découpe laser Soleil



Lame PRL250X22 / Poteau PRX22
Ajouement avec cale alu droite de 15 mm



Lame PRL28X65 à 45° en insertion intermédiaire
(RAL gris clair)



Lame grande largeur PRL610X40 / Poteau PRX45



Profil en pin à emboîtement 27X130 / Poteau PRX28
Profil de finition tubulaire

Lames de clôtures

PRL22X150 ANGLE 45°

Lame en aluminium thermolaqué
(Longueur max conseillée 2 m)

Réf. 21ALUTHLEMBPRX22X150



Cales de 13 mm
(occultation
maximale extérieure)
à 22 mm (meilleur
passage du vent)

PRL28X130 ANGLE 45°

Lame en aluminium thermolaqué
Possibilité « lame lumière » grise
(Longueur max conseillée 2,5 m)

Réf. 21ALUTHLEMBPRX28X130



Cales de 15mm
(occultation
maximale extérieure)
à 22 mm (meilleur
passage du vent)

PRL22X100 DROITE

Lame en aluminium thermolaqué
Clôture ajourée ou non
(Longueur max conseillée 2 m)

Réf. 21ALUTHLEMBPRX22X100

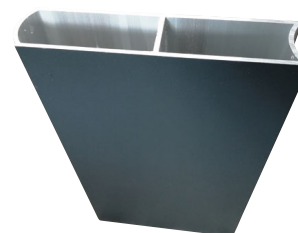

PRL22X250 DROITE

Lame en aluminium thermolaqué
Clôture ajourée ou non
(Longueur max conseillée 3 m)

Réf. 21ALUTHLEMBPRX22X250



PRL28X250 DROITE

Lame en aluminium thermolaqué
Clôture ajourée ou non
(Longueur max conseillée 3 m)

Réf. 21ALUTHLEMBPRX28X250



PRL28X65 ANGLE 45°

Lame en aluminium thermolaqué
Clôture ajourée ou non
(Longueur max conseillée 2,5 m)

Réf. 21ALUTHLEMBPRX28X65

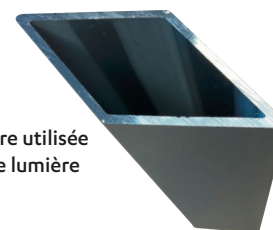

Peut être utilisée
en lame lumière

PRL40X610

Lame grande largeur en métal thermolaqué
Remplissage : mousse expansive
(Longueur max conseillée 2,5 m)

Réf. 21ALUTHLEMBKINGSP40X610

Prévoir joint d'étanchéité
+ U de finition en partie haute



PROFILS DE FINITION

Profil de finition en aluminium thermolaqué. Pour clôture à emboîtement en 2,00 ML
Réf. 22ALUTHLEMBFINITDT

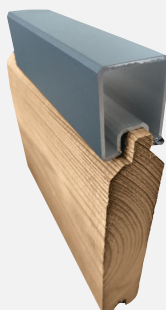

Tubulaire
Adapté pour les lames de 27 mm
Hauteur emboîtée : 25 mm
Sous-réf. U27 - TUB



U de finition
Épaisseur sur-mesure
Sous-réf. U27/U32/U34//U43

Poteaux & Accessoires

Solutions de fixation de haute résistance pour tous types de contextes de pose et climatiques

POTEAUX

PRX45

Poteau en aluminium thermolaqué
Gorge 45 mm



Réf. 92ALUTHLPORG45PRX

PRX34

Poteau en aluminium thermolaqué
Gorge 34 mm



Réf. 92ALUTHLPORG34PRX

PRX28

Poteau en aluminium thermolaqué
Gorge 28 mm



Réf. 92ALUTHLPORG28

PRX22

Poteau en aluminium thermolaqué
Gorge 22 mm



Réf. 92ALUTHLPORG22PRX

PRX160X160

Poteau en aluminium thermolaqué
Haute résistance (sans remplissage béton)
Pour support portails tous types,
pergolas, carports...

Réf. 92ALUTHLPOTPORT160HR



PLATINES

POUR PRX45

Platine à visser en aluminium

Sans quincaillerie

Réf. 92ALUTHLPORPLAPRX45

Tube de renfort

Réf. 93ALU000POTTUBERENFORTPRX

Quincaillerie

Réf. 91INX0A2GJOKITPLATALUPRX



POUR PRX22/28/34

Platine à visser en aluminium

Sans quincaillerie

Réf. 92ALUTHLPORPLATPRX

Tube de renfort

Réf. 93ALU000POTTUBERENFORT

Quincaillerie

Réf. 91INX0A2GJOKITPLATALUPRX



POUR PRX45

Platine à visser en acier galva



Réf. 92ACRGALANCVPRX45

Quincaillerie

Réf. 91INX0A2GJOKITPLATALUPRX

POUR PRX22/28/34

Platine à visser en acier galva



Réf. 92ACRGALANCVPRX

Quincaillerie

Réf. 91INX0A2GJOKITPLATALUPRX

TUBES À SCELLER

POUR PRX45

Tube à sceller en acier galva
Pour fixation invisible

Réf. 92ACRGALANCTSPRX45



POUR PRX22/28/34

Tube à sceller en acier galva
Pour fixation invisible

Réf. 92ACRGALANCTSPRX



2 tubes
par poteau

PARCLOSES

POUR PRX45 & RÉDUCTEUR

Closoir - Parclose en aluminium thermolaqué
Réducteur de 45 mm en 28 mm

Réf. 92ALUTHLPORREDUCTPARCL

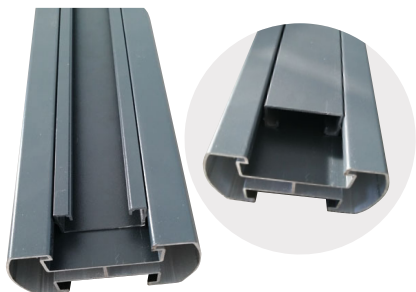

POUR PRX22/34

Closoir - Parclose en aluminium thermolaqué

Réf. 92ALUTHLPORCLOPRX22
(Compatible PRX34)

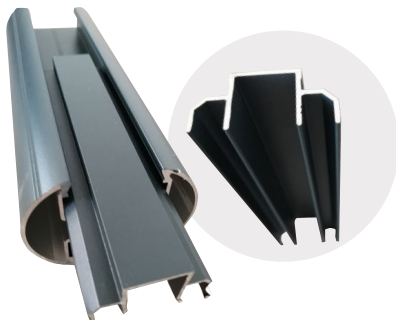

POUR PRX28

Closoir - Parclose en aluminium thermolaqué
Convient au réducteur de 45 mm en 28 mm

Réf. 92ALUTHLPORCLOPRX28



CALES

POUR PRX22/28/34

Cale en aluminium thermolaqué

Réf. 92ALUTHLEMBCALPRX22
SELON L'OCCULTATION SOUHAITÉE :
À PARTIR DE 10 MM DE HAUTEUR
DE CALE

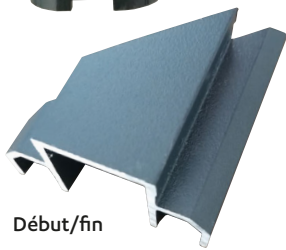
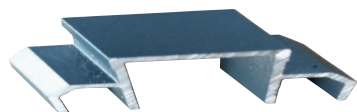
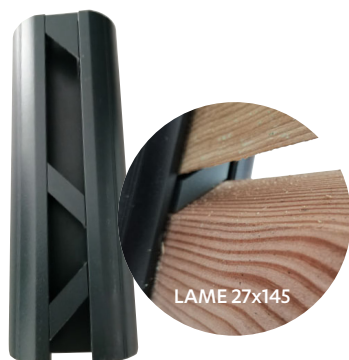

POUR PRX28

Cale en aluminium thermolaqué

Réf. 92ALUTHLEMBCALPRX28

INDISPENSABLE POUR ADAPTATEUR PRX45
RÉDUCTION 28



CHAPEAUX DE POTEAUX

POUR PRX45

En PVC

Réf. 92PLS000CHPPRX45

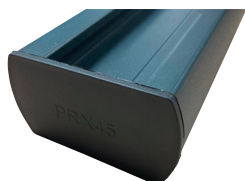

POUR PRX22/28/34

En PVC

Réf. 92PLS000CHPPRX

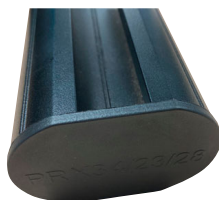

POUR PRX160X160

En aluminium thermolaqué

Réf. 92ALUTHLCHPPORT160HR



PORTILLONS

STANDARD

Prêt à poser (filmé)
Avec poteaux (80 cm x 80 cm) à sceller
Largeur : 1,00 m
Différentes hauteurs de 1,00 m à 1,80 m
Gond et serrure en inox



Avec panneaux pleins
Réf. 22ALUTHLPRSTSD



PERSIENNÉ

Persienné à 50%
en partie haute
Réf. 22ALUTHLPRSTSDPERS

DÉLAI DE LIVRAISON : 10 JOURS À CONFIRMER À LA COMMANDE

	DÉSIGNATION	DIMENSION STANDARD (m)	RAL	RÉFÉRENCE
P O T E A U	POTEAU ALUMINIUM THERMOLAQUÉ PRX22 GORGE DE 22MM	2,33 / 2,8	7016/9005	92ALUTHLPORG22PRX
	POTEAU ALUMINIUM THERMOLAQUÉ PRX28 GORGE DE 28MM	2,33 / 2,8	7016/9005	92ALUTHLPORG28
	POTEAU ALUMINIUM THERMOLAQUÉ PRX34 GORGE DE 34MM	2,33	7016/9005	92ALUTHLPORG34PRX
	POTEAU ALUMINIUM THERMOLAQUÉ PRX45 GORGE DE 45MM	2,33 / 2,8	7016/9005	92ALUTHLPORG45PRX
	POTEAU ALUMINIUM THERMOLAQUÉ 160x160 (pour portail) EP 5MM HAUTE RESISTANCE	2,10/2,30/2,50	7016/9005	92ALUTHLPOTPORT160HR
C L Ô T U R E	LAME CLÔTURE ALUMINIUM THERMOLAQUÉ PRL 22X150 ANGLE 45	1,92 / 2	7016/9005	21ALUTHLEMBPRX22X150
	LAME CLÔTURE ALUMINIUM THERMOLAQUÉ PRL 28X130 ANGLE 45	1,92	7016/9005	21ALUTHLEMBPRX28X130
	LAME CLÔTURE ALUMINIUM THERMOLAQUÉ PRL 22X100 DROITE	1,92	7016/9005	21ALUTHLEMBPRX22X100
	LAME CLÔTURE ALUMINIUM THERMOLAQUÉ PRL 22X250 DROITE	1,92	7016/9005	21ALUTHLEMBPRX22X250
	LAME CLÔTURE ALUMINIUM THERMOLAQUÉ PRL 28X250 DROITE	1,92	7016/9005	21ALUTHLEMBPRX28X250
	LAME CLÔTURE ALUMINIUM THERMOLAQUÉ PRL 28X65 ANGLE 45	1,92	7016/9005	21ALUTHLEMBPRX28X65
	LAME CLÔTURE ZINC THERMOLAQUÉ EMBOÎTEMENT 40X610MM AVEC MOUSSE EXPANSÉE	2,50	7016	21ALUTHLEMBKINGSP40X610
A C C E S S O I R E S	CALE ALUMINIUM THERMOLAQUÉ POUR CLÔTURE PRX22 - 10/15/20	ANG45 / EP10-15-20MM	7016/9005	92ALUTHLEMBCALPRX22%
	CALE ALUMINIUM THERMOLAQUÉ POUR CLÔTURE PRX22 - 13/18	ANG30/DEP/DR/FIN	7016/9005	92ALUTHLEMBCALPRX22%
	CALE ALUMINIUM THERMOLAQUÉ POUR CLÔTURE PRX28 - 10/13/15/18/2	ANG30/A45/DEP/DR/FIN	7016/9005	92ALUTHLEMBCALPRX28%
	CALE ALUMINIUM THERMOLAQUÉ POUR CLÔTURE PRX 45 - 10/13/15/18/20	ANG30/A45/DEP/DR/FIN	7016/9005	92ALUTHLEMBCALPRX45%
	CHAPEAU ALUMINIUM THERMOLAQUÉ POUR POTEAU 160X160HR		7016/9005	92ALUTHLCHPPORT160HR
	CHAPEAU POTEAU PVC POUR PRX45			92PLS000CHPPRX45
	CHAPEAU POTEAU PVC POUR PRX 22-28-34			92PLS000CHPPRX
	CLOSOIR - PARCLOSE POUR POTEAU ALUMINIUM PRX22 (compatible PRX 34)	2,33 / 2,5	7016/9005	92ALUTHLPORCLOPRX22
	CLOSOIR - PARCLOSE POUR POTEAU ALUMINIUM PRX28	2,33 / 2,5	7016/9005	92ALUTHLPORCLOPRX28
	CLOSOIR - PARCLOSE POUR POTEAU ALUMINIUM PRX45 - RÉDUCTEUR 28MM	2,5	7016/9005	92ALUTHLPORREDUCTPARCL
	PLATINE À VISSER ACIER GALVA POUR POTEAUX PRX 22-28-34 (sans quincaillerie)			92ACRGALANCVPRX
	PLATINE À VISSER ACIER GALVA POUR POTEAU PRX 45 (sans quincaillerie)		7016/9005	92ACRGALANCVPRX45
	PLATINE À VISSER ALUMINIUM THERMOLAQUÉ POUR PRX45 (sans quincaillerie)			92ALUTHLPORPLAPRX45
	PLATINE À VISSER ALUMINIUM THERMOLAQUÉ POUR PRX 22-28-34 (sans quincaillerie)		7016/9005	92ALUTHLPORPLATPRX
	PROFIL DE FINITION ALUMINIUM THERMOLAQUÉ POUR CLÔTURE EMBOÎTEMENT EN 2.00ML	U27-TUB/U27/U32/U34/U43	7016/9005	22ALUTHLEMBFINITDT
	KIT FIXATION PLATINE PRX (4 goujons/4 vis autofor/4 capuchons)		7016/9005	91INX0A2GJOKITPLATALUPRX
	TUBE À SCELLER ACIER GALVA POUR POTEAU PRX 22-28-34			92ACRGALANCTSPRX
	TUBE À SCELLER ACIER GALVA POUR POTEAU PRX 45			92ACRGALANCTSPRX45
TUBE DE RENFORT ALUMINIUM BRUT POUR PRX 22-28-34	0,25		93ALU000POTTUBERENFORT	
TUBE DE RENFORT ALUMINIUM BRUT POUR PRX45	0,25		93ALU000POTTUBERENFORTPRX	
P O R T I L L O N	PORTILLON ALUMINIUM THERMOLAQUÉ LAMES PLEINES LARG 1.00ML STANDARD	1000 x 1000	7016/9005	22ALUTHLPRSTSD
		1200 x 1000	7016/9005	22ALUTHLPRSTSD
		1500 x 1000	7016/9005	22ALUTHLPRSTSD
		1600 x 1000	7016/9005	22ALUTHLPRSTSD
		1700 x 1000	7016/9005	22ALUTHLPRSTSD
		1800 x 1000	7016/9005	22ALUTHLPRSTSD
	PORTILLON ALUMINIUM THERMOLAQUÉ PERSIENNE LARG 1.00ML STANDARD	1000 x 1000	7016/9005	22ALUTHLPRSTSDPERS
		1200 x 1000	7016/9005	22ALUTHLPRSTSDPERS
		1500 x 1000	7016/9005	22ALUTHLPRSTSDPERS
		1600 x 1000	7016/9005	22ALUTHLPRSTSDPERS
		1700 x 1000	7016/9005	22ALUTHLPRSTSDPERS
		1800 x 1000	7016/9005	22ALUTHLPRSTSDPERS

Nous sommes à l'écoute de vos projets et à votre disposition pour répondre à vos besoins d'autres produits stockés chez notre fabricant, ou à des souhaits plus spécifiques (dimensions, RAL...). Interrogez votre commercial Bois Expo.

Panneaux composite & nouvelles matières

*GAMME
SYSTEM*

*Le pavage
à la carte pour
une clôture
originale*

CONSULTEZ NOTRE
LARGE GAMME



Catalogue disponible dans votre agence
Bois Expo. Nos collègues vous conseillent
sur les modèles, les nouveautés,
les combinaisons, la pose...

*Montage
professionnel*



Composez votre clôture à votre guise !



**MODULABLES
(FORMES, MATIÈRES,
FINITIONS)**

pour un design exclusif
et personnalisé



**POSSIBILITÉ D'INTÉGRER
DES LAMES ET GRILLES
DÉCORATIVES**

en acier inoxydable,
en verre, ou de mettre
une baguette lumineuse



**PORTES ET PORTAILS
SUR-MESURE**

assortis à toutes les
séries et dans toutes
les matières



**MATIÈRES DURABLES
& FACILES D'ENTRETIEN**

Eau savonneuse & rinçage
Un coup de brosse
dans le sens de la fibre

BOIS COMPOSITE

Composition

Fibres de bois de récupération
Polyéthylène haute densité recyclé

Lames (6 x 30 cm ou 12 x 15 cm
de hauteur)

Poteaux en aluminium (2x)
anthracite ou argenté à sceller
ou avec platine

Profilés de finition
(2x - dessus & dessous)
assortis aux poteaux

Hauteur 184 cm
Largeur 178 cm
Épaisseur 2 cm



Réf. %2145%

Réf. %2143%



*Disposition
horizontale
ou verticale*



*Très
tendance :
la lame XL*



Anthracite



Gris



Amande



Sable



Envie de combiner avec d'autres matières ?



Céramique



Verre

*Gamme PLATINUM
Nouveaux coloris,
couposite co-extrudé,
lisse des deux côtés*

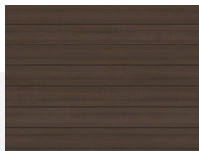

Chocolat



Gris bleuté



VERRE, ALU, MÉTAL, CÉRAMIQUE, ACIER CORTEN...



Imitation bois



Aluminium composite



Pin traité peint



Lapas avec rondins serrés

ABRIS DE JARDIN ABRIS À VIVRE CARPORTS

Plus que jamais, le jardin s'envisage comme un prolongement de la maison, non seulement pour libérer les espaces intérieurs ou abriter les biens encombrants (cabane à outils, garage...) mais bien plus aussi pour enrichir son chez-soi de nouveaux espaces de vie.

Déjà à partir de quelques mètres carrés de terrain, et avec un peu d'imagination, les idées sont nombreuses pour réaliser son espace d'évasion et d'épanouissement en pleine nature, juste en mettant un pied hors de la maison !

Le jardin devient progressivement le lieu de tous les possibles, pour satisfaire les envies des uns et des autres ! Du coin cuisine aménagé en plein air au bureau tranquille au fond du jardin, en passant par le home cinéma ou le studio d'arrangement musical au vert, à chacun son univers, de concentration ou de partage.

*le saviez
-vous ?*

La cuisine d'été est apparue au Québec au milieu du 19^e siècle. L'idée de cette annexe est née de celle de déplacer le foyer, utilisé pour la cuisine, à l'extérieur, afin de libérer de la place et ne pas surchauffer la pièce de vie.



BOIS EXPO

La majorité de nos abris est en bois résineux traités, car ce sont des essences qui conviennent parfaitement à ce type d'aménagement.



Abris utiles & pose facile

En Kit

Exclusivité
BOIS EXPO



PIN TRAITÉ

ABRI DUBROVNIK

Pin traité Classe 3

En panneaux de planchettes de 21 mm x 132 mm pointées à la verticale sur une structure en tasseaux de 46 mm x 46 mm

Toiture en tôles d'acier sur cavaliers, finition avec un bandeau périphérique

Porte ouvrante, vitrée 4 oculus en plexiglas translucide avec poignée en acier et serrure simple

Gouttière intégrée

Posé sur dalle béton sans plancher

Réf. 41PINC4VDUB21



DUBROVNIK

Façade	1,96 m	2,96 m	2,96 m
Profondeur	2,02 m	2,02 m	2,92 m
Hauteur totale	2,45 m	2,45 m	2,45 m
Épaisseur du bois	21 mm	21 mm	21 mm
Porte	90 x 198 cm - SIMPLE	90 x 198 cm - SIMPLE	90 x 198 cm - SIMPLE
Vitre	plexiglas acidifié	plexiglas acidifié	plexiglas acidifié



le saviez-vous ?

- < 5 m² : pas de demande en mairie
- De 5 à 20 m² : déclaration préalable en mairie
- > 20m² : permis de construire

Abris Sélect

En Kit



Montage professionnel

VALENTIN



ÉPICÉA TRAITÉ

PRO



ABRIS & CARPORTS

Réf. 41PINC3VABRSELECTVALENTIN

CONSULTEZ NOTRE LARGE GAMME ÉPICÉA

Traitement autoclave Classe 3

2 TYPES DE MODÈLES :

DOUBLE PENTE (toit incliné)

TOIT PLAT (toit plat avec ou sans avancée)

De multiples finitions (kit anti-tempête...) garantissent une utilisation optimale et de longue durée.



Profilés à emboîter
d'épaisseur 40 mm



Planchettes
de toiture 19 mm



Gouttière avec
conduits d'évacuation



Porte en aluminium. RAL 7016

Par ses facultés naturelles de résistance à l'humidité et sa grande robustesse, l'épicéa, résineux issu des forêts d'Europe du Nord et de l'Est, constitue une essence privilégiée des fabricants d'abris.

Le saviez-vous ?

CLASSIQUE DOUBLE PENTE

Dimensions au sol : 4,78 x 4,78 m

Surface au sol : 22,84 m²

Hauteur de faitage : 3,04 m

Profilés à emboîter : épaisseur 40 mm

Double porte : 1,61 x 2,06 m

Deux fenêtres : 0,81 x 2,06 m



EMMANUEL

Réf. 41PINC3VABRSELECTEMMANUEL

MONOPENTE

Dimensions au sol : 4,78 x 3,88 m

Surface au sol : 18,54 m²

Hauteur de faitage : 2,48 m

Profilés à emboîter : épaisseur 40 mm

Double porte : 1,61 x 2,06 m

Deux fenêtres : 0,81 x 2,61 m



LOUKAS

Réf. 41PINC3VABRSELECTLOUKAS

AVEC EXTENSION

Dimensions au sol : 3,88 + 3,97 x 4,18 m

Surface au sol : 32,84 m²

Hauteur de faitage : 2,32 m

Profilés à emboîter : épaisseur 40 mm

Espace extérieur couvert avec une paroi : 4,18 x 3,92 m

Double porte : 1,61 x 2,06 m

Une fenêtre : 0,81 x 2,06 m



ISAAC

Réf. 41PINC3VABRSELECTISAAC



CHARLES

Dimensions au sol : 4,78 x 3,88 m

Réf. 41PINC3VABRSELECTCHARLES

TOITURE DOUBLE PENTE

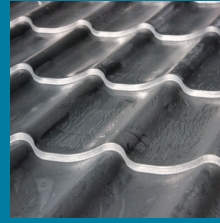

Toiture en panneaux
imitations tuiles
anthracite

TOITURE TOITS PLATS

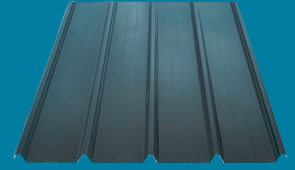

Couverture
métallique
nervurée



LUDOVIC

Dimensions au sol : 5,68 x 4,78 m

Réf. 41PINC3VABRSELECTLUDOVIC



GASPARD

Dimensions au sol : 4,18 x 3,88 m

Réf. 41PINC3VABRSELECTGASPARD



NOAM

Dimensions au sol : 4,18 x 2,98 m

Réf. 41PINC3VABRSELECTNOAM



ADAM

Dimensions au sol : 2,98 + 4,18 m x 2,98 m

Réf. 41PINC3VABRSELECTADAM

Abris Supéria

CLASSIQUE DOUBLE PENTE

Pin traité autoclave Classe 3
Dimensions au sol : 2,98 x 2,98 m
Surface au sol : 8,88 m²
Hauteur faitage : 2,39 m
Profils à emboîter : 28 mm
Double porte battante : 1,58 x 1,75 m



Réf. 41PINC3%SUP%

LANNION

MONOPENTE

Pin traité autoclave Classe 3
Dimensions au sol : 2,98 x 2,98 m
Surface au sol : 8,88 m²
Hauteur faitage : 2,20 m
Profils à emboîter : 28 mm
Double porte battante : 1,58 x 1,75 m



Réf. 41PINC3%SUP%

BREST

AVEC EXTENSION

Dimensions au sol de l'abri : 3,03 x 3,03 m
Dimensions au sol de l'ensemble : 6,98 x 3,03 m
Surface au sol : 9,22 m²
Surface hors tout de l'ensemble : 23,37 m²
Hauteur faitage : 2,27 m
Panneaux à assembler : 28 mm
Double porte coulissante : 1,71 x 1,90 m



Réf. 41PIN%SUP%

SAGRES

Nombreuses déclinaisons possibles



SOLOGNE

Dimensions au sol : 2,98 x 2,98 m



ZURICH

Dimensions au sol : 5,08 x 3,88 m



MALMO

Dimensions au sol : 3,93 x 3,05 m



CAPRI

Dimensions au sol : 2,98 x 1,98 m



ROHAN

Dimensions de l'abri au sol : 3,33 x 2,45 m / Ensemble : 6,55 x 2,45 m



ARHUS

Dimensions au sol de l'abri : 2,98 x 2,98 m / Ensemble : 6,65 x 2,98 m

Abris personnalisés

Consultez
votre large
gamme

PRO



Montage
professionnel

PIN TRAITÉ

ABRI THERMOWOOD

Structure en pin traité
Profil de bardage thermochoauffé en
bois résineux ou en exotique
Sous-toiture en bois thermochoauffé
ou en aluminium RAL 9010 avec option
d'éclairage LED en périphérie
Uniquement disponible en toit plat

Généralités de la gamme

Pin traité Classe 3 ou autres essences
En panneaux prémontés ou à emboîtement
Toiture bac acier/EPDM/shingle
Portes différentes selon les dimensions de la façade :
ouvrante, coulissante, pleine ou semi-vitrée
Options possibles : fenêtres, plancher de sol

2 types de modèles :

double pente (toit incliné)
toit plat (toit plat avec ou sans bandeau)

ABRI MALUWI

Structure en aluminium
Différentes possibilités de fermer les côtés : bardage thermochoauffé,
store motorisable, parois vitrées coulissantes

ABRI BOX



IROKO



RÉALISATIONS SUR-MESURE



IPÉ

Lames d'ipé & panneaux Rio Lindo



IPÉ

Faux claire-voie en Ipé sur-mesure



PIN TRAITÉ



PIN TRAITÉ



RED CEDAR



PIN TRAITÉ

Faux claire-voie



PIN TRAITÉ

Habillage en liteaux



PIN TRAITÉ

Bardage peint

PLANS TECHNIQUES ACCOMPAGNEMENT DE PROJET

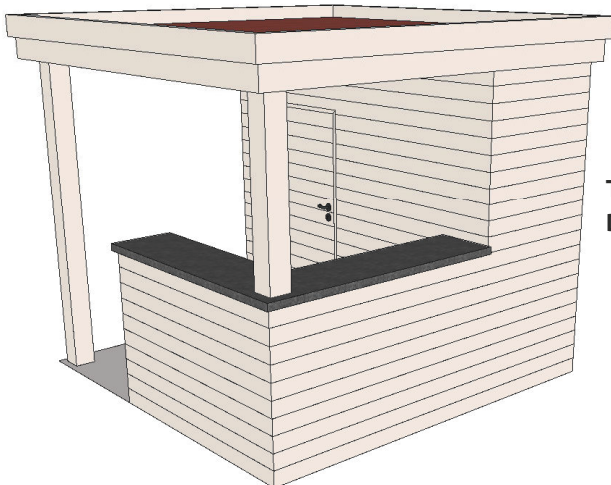

TOUS TYPES D'ABRIS DE JARDIN :

- Bureaux
- Espaces de vie conviviaux
- Rangements
- Système de filtration piscine
- Pompe à chaleur...

Conseil BOIS EXPO

Adjoindre à la couverture en bac acier des couvertines et plages permet de protéger le bois de la structure et de conférer ainsi une grande durabilité à l'abri.

HABILLAGE

ESSENCES

BOIS RÉSINEUX OU EXOTIQUES



Douglas



Red cedar



Pin traité ou non



Iroko

PROFILS

CLAIRE-VOIE

(avec profil rectangulaire, carré biais...)

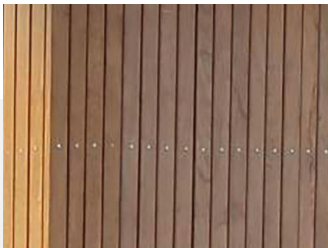

FAUX CLAIRE-VOIE



TRADITIONNEL



BARDAGE BRUT AGRICOLE

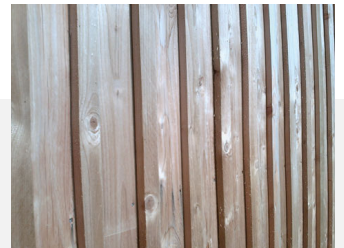

FINITIONS

NATURELLE

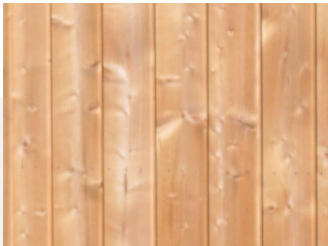

Envie de couleurs ?

DÉCOUVREZ
NOTRE NOUVELLE
GAMME BOIS COLOR
EN PAGE 112

BOIS BRÛLÉ



COUVERTURE

BAC ACIER



POLYCARBONATE TRANSLUCIDE CRANTÉ



BAC ACIER TUILE



SHINGLE ARDOISE



SHINGLE TUILE



Avec ou sans film anti-condensation

Besoin d'échanger sur votre projet de bardage ? Consultez-nous

Pergolas

Sur-Mesure

PRO



**PIN TRAITÉ
& AUTRES ESSENCES**

Modèle moderne en pin

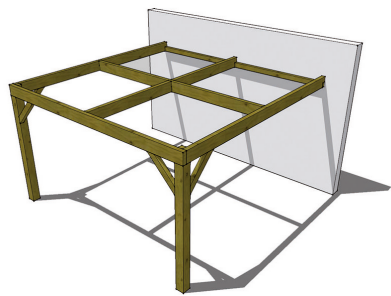

Pergola adossée

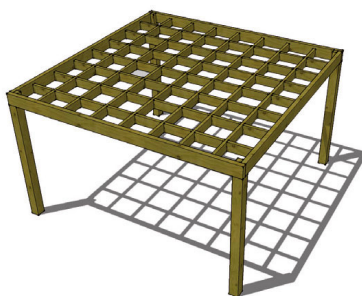

Pergola moderne
à cavaliers croisés

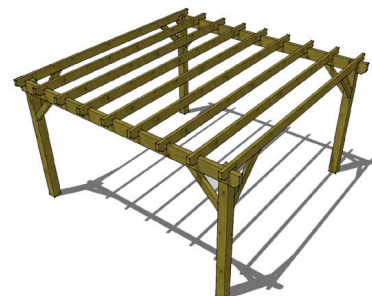

Pergola traditionnelle
à cavaliers simples

STRUCTURE

Pin traité Classe 4, autres bois européens ou exotiques

Poteaux sur platines rehaussées en galva sur fondations en béton ou vis de fondation

Pannes porteuses et cavaliers

Structure et espacement des cavaliers : différentes possibilités

COUVERTURE

Possible en polycarbonate translucide ou voile d'ombrage

À l'origine, l'intention de la pergola était de servir de support aux plantes grimpantes (chèvrefeuille, clématite, vigne vierge...). Au-delà de cette fonction, elle dessine un espace de vie chaleureux où se poser en toute convivialité. À l'état nu, ses cavaliers tamisent la luminosité. Couverte, elle permet de s'abriter des variations de temps et profiter ainsi toute l'année davantage de son espace extérieur.

Le saviez-vous ?

PETITES PERGOLAS TRADITIONNELLES EN PIN, DROITES OU CINTRÉES (7X7 OU 9X9 CM)



Réf. 32PINC3VPRGDR



32PINC3VPRGCIN

COUP
DE
CŒUR

PERGOLA LAPAS EN EUCALYPTUS

ABRI ORNEMENTAL

La pergola Lapas ajoute au jardin un espace convivial au charme naturel, tout simplement !

Description

Pergola en rondins d'eucalyptus traités écorcés sablés

Dimensions

Longueur : 3 mètres

Largeur : 3 mètres

Hauteur : 2,40 mètres

Autres dimensions disponibles sur commande, nous consulter

Le saviez-vous ?

Originnaire d'Australie, l'eucalyptus est également connu sous les noms de « arbre au koala » et « huile de respiration ».

Réf. 31EUC3VPRGLAPAS



Lapas avec couverture ajourée



Lapas avec rondins serrés

Simple à poser :

- 4 poteaux de 240 cm
- 2 pannes de 300 cm
- 2 traverses de 260 cm
- 4 jambes de force de 80 cm
- 4 jambes de force de 86 cm
- 31 rondins de 300 cm (60 rondins en version couverture serrée)
- 62 vis 5 x 80 mm (120 vis en version couverture serrée)
- 16 vis 8 x 100 mm
- 8 vis 8 x 160 mm

En
Kit

RÉALISATIONS SUR-MESURE



Modèle Luna



Modèle moderne à persiennes en pin



Modèle traditionnel en pin



Modèle en pin avec lames d'occultation



Modèle avec perches écorcées en acacia

Carports & garages

Sur-Mesure

PRO



PIN TRAITÉ & AUTRES ESSENCES



Carport adossé ouvert



Carport indépendant fermé

Le carport, permettant d'abriter les véhicules, le matériel de jardin ou les jeux d'extérieur... offre une excellente alternative aux constructions maçonnées. Lumineux et naturellement intégré au cadre environnant, fermé ou ouvert selon les contraintes et les envies, il est à la fois pratique, économique et esthétique.

STRUCTURE

Pin traité Classe 4, douglas ou autres essences européennes ou exotiques
Avec poteaux sur platines rehaussées en galva sur fondations en béton ou vis de fondation
Pannes porteuses avec pentes et cavaliers
Fermée avec du bardage (au choix) ou avec des panneaux

TOITURE

Mono-pente ou double pente
En bac acier ou polycarbonate ou en membrane PVC (type EPDM)
Finition avec un bandeau périphérique en bois ou métal

Tous types de portes ou de fenêtres possibles



Modèle adossé semi-ouvert

PLANS SKETCHUP

Compétence BOIS EXPO

Et pourquoi pas une "Carporgola" ?

- l'hiver pour protéger les véhicules
- aux beaux jours pour déjeuner dehors à l'abri du soleil ou du vent...



Pin traité autoclave Classe 3
Dimensions toiture : 6,06 x 5,06 m
Surface au sol : 19,14 m²
Hauteur de faitage : 2,65 m
Profilés à emboîter : 28 mm

Modèle indépendant semi-ouvert

RÉALISATIONS SUR-MESURE



Modèle indépendant avec rangement



Modèle déporté



Modèle indépendant semi-ouvert



Modèle mixte avec porte battante



Abri vélos



Modèle adossé semi-fermé

Quincaillerie de construction

Le conseil
BOIS EXPO

AVANT TOUTE CHOSE

Chaque construction nécessite une préparation de terrain adaptée
Consultez-nous, nous vous accompagnons.

PLATINE À EMBOÎTEMENT À VISSER

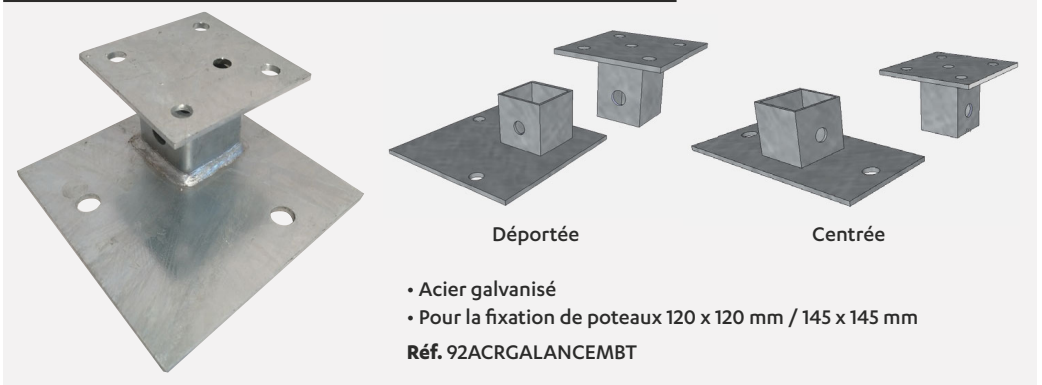

Déportée

Centrée

- Acier galvanisé
 - Pour la fixation de poteaux 120 x 120 mm / 145 x 145 mm
- Réf. 92ACRGALANCEMBT

POINTE CRANTÉE



- Inox
 - A4 bombée spéciale bardage
 - 50 x 2,3 mm
- Réf. 91INX0A4POITB2.3

PIED DE POTEAU RÉGLABLE



- Acier galvanisé
 - Épaisseur 6 mm
 - Réglable de 120 à 190 mm
 - Platine supérieure 80 x 80 mm
 - Platine inférieure 80 x 120 mm
- Réf. 92ACRZINANCPREG

SUPPORT À SCELLER EN H



- Acier galvanisé
 - Pour poteaux de 90 mm x 90 mm
 - 120 mm x 120 mm
 - 140 mm x 140 mm
- Réf. 92ACRGALANCSSH

VIS À BÉTON



- Jeu de 4 vis
 - Acier galvanisé
 - Vis de fixation dans le béton
 - 10 mm x 100 mm
- Réf. 91ACRZINBLNVISBETON

CHEVILLE À FRAPPER

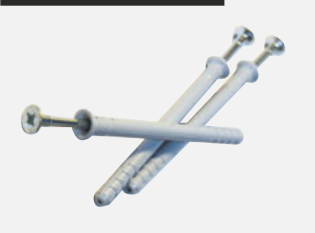

- Pour la fixation des tasseaux sur maçonnerie
- Dimensions :
 - 6 x 80 mm
 - 8 x 100 mm
- Réf. 91ACRGALCHVFR6
91ACRGALCHVFR8

SABOTS DE SOLIVAGE

- Pièce d'assemblage pour fixation sur le bois ou le béton dans le cas de reprise de charge
- Acier galvanisé
 - Épaisseur : 2 mm

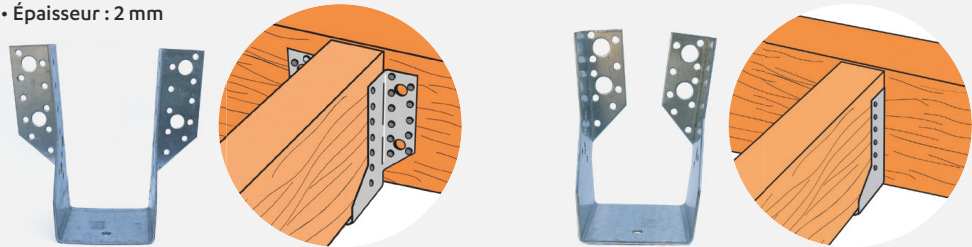

AILETTES EXTÉRIEURES

- Dimensions
- Largeur 50 mm x Hauteur 145 mm
 - Largeur 75 mm x Hauteur 152 mm
 - Largeur 51 mm x Hauteur 135 mm
- Autres dimensions, nous consulter
- Réf. 93ACRGALCHREXT

AILETTES INTÉRIEURES

- Dimensions
- Largeur 71 mm x Hauteur 132 mm
- Autres dimensions, nous consulter
- Réf. 93ACRGALCHRINT

MOBILIER & JARDINIÈRES

Tables & assises



PIN TRAITÉ



NOUVEAUTÉ

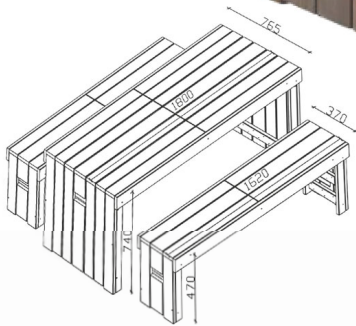

AMSTERDAM

Ensemble en pin traité vert
Lasuré en gris anthracite
Bancs emboîtables sous la table
Fourni pré-assemblé

Réf. 32PINC3VTABENSAMSTERD

TABLES

FORESTIÈRE



Existe
en version



Pratique et robuste
Bancs rabattables
Pieds à poser ou à sceller
Essence : pin traité Classe 3

Dimensions
Plateau 2000 x 740 mm
Épaisseur 40 mm
Hauteur 820 mm

Réf. 32PINC3VTABFOR

PIQUE-NIQUE



Ronde
8 places
Perçage central pour
réception mât de paillote
Essence : pin traité Classe 4

Dimensions
Épaisseur plateau et assise 45 mm
Ø assise 400 mm
Ø plateau 1340 mm

Réf. 32PINC3VTABRON

ASSISES



BANC FORESTIER AVEC DOSSIER

Simple et robuste
Dimensions 1800 x 400 mm
Existe en double assise et sans dossier
Essence : pin traité Classe 3,
possibilité en bois européens

Réf. 32PINC3VBANFOR

BANC DEMI-TRONC AVEC DOSSIER



Rustique et résistant
Existe aussi sans dossier
Essence : pin traité Classe 4

Dimension
1800 mm

Réf. 32PINC3VBANDTR

Structure en lamellé-collé
de pin traité autoclave
Montée sur trépied,
la bulle est suspendue sur 2 arcs
Coussins amovibles

Dimensions : 1,75 m largeur x 1,90 m hauteur

Réf. 32PINC3VHAMBUL

HAMAC BALANCELLE BULLE



PAILLOTES



Armature de toit en acier
galvanisé
Tuile de toit en fibre naturelle
Mât en rondin Ø 80 mm
Pin traité Classe 4



Dimensions
Ø 2000 mm
Existe aussi en 2300 mm
Réf. 32KIT000PAIFNAT

Jardinières



NOUVEAUTÉS



WINDSOR

Bac en pin traité Classe 3
Cornière en acier noir
Lattes de section 44 x 68 mm
Toile intérieure noire

Dimensions

Réf.	Hauteur (cm)	Longueur (cm)	Largeur (cm)
31PINC3VBACWINDS50H	50	100	50
31PINC3VBACWINDS50H	50	120	70
31PINC3VBACWINDS50H	50	150	70
31PINC3VBACWINDS80H	80	100	100



COPENHAGUE

Bac en pin traité Classe 3
Lattes de section 35 x 90 mm
Toile intérieure noire

Dimensions

Réf.	Hauteur (cm)	Longueur (cm)	Largeur (cm)
31PINC3VBACCOPENH39H	39	100	50
31PINC3VBACCOPENH39H	39	50	50

Rangements d'extérieur

En
Kit

Très large gamme. Consultez-nous.

ARMOIRES



Armoire en claire-voie
Pin traité Classe 4
Parois en tasseaux de
16 mm x 38 mm sur
panneaux bakélinés
Toiture en bakélite
Plancher de sol
Avec serrure

Dimensions
125 cm x 60 cm x 183 cm de haut
Réf. 32PINC3VRNGVENI



Armoire en profil à emboîtement
Pin traité Classe 4
Parois lames de 28 mm d'épaisseur
Toiture en EPDM
Plancher de sol
Avec serrure

Dimensions
182 cm x 89 cm x 189 cm de haut
Réf. 32PINC3VRNGPAX



Armoire de rangement Traditional
Pin
Surface au sol : 0,87 m²
Hauteur de faitage : 1,83 m
Panneaux à assembler : 12 mm
Simple porte battante : 0,9 x 1,70 m

Dimensions
0,90 X 0,96 m
Réf. 32PINC3V%



Armoire de rangement Modern
Pin
Surface au sol : 1,65m²
Hauteur de faitage : 1,79 m
Panneaux à assembler : 12 mm
Double porte battante : 1,83 x 1,70 m

Dimensions
1,83 x 0,90 m
Réf. 32PINC3V%

BÛCHERS



Bûcher en lames à emboîtement
Pin traité Classe 4
Parois lames de 28 mm d'épaisseur
Toiture en bac acier
Plancher de sol

Dimensions
255 cm x 120 cm x 200 cm de haut
Réf. 42PINC3VBUCKEN

BAC À COMPOST



Compost grande capacité
très fonctionnel
Pin traité Classe 3
Capacité 800 litres

Dimensions
82 cm x 82 cm x 120 cm de haut
Épaisseur du cadre : 4,5 cm
Épaisseur des planches : 1,4 cm
Réf. 31PINC3VBACCOMPOST

ABRIS À POUBELLES BINTO



Habillage en bois dur huilé
Acier inoxydable
Ajout d'un bac à plantes central
(Réf. 1792)

Dimensions
Hauteur : 125 cm
Largeur : 206 cm
Profondeur : 87 cm
Réf. 32EXO000TRG5114



Bois résineux autoclavé
Acier inoxydable

Dimensions
Hauteur : 129 cm
Largeur : 149 cm
Profondeur : 90 cm
Réf. 32PIN000TRG5107



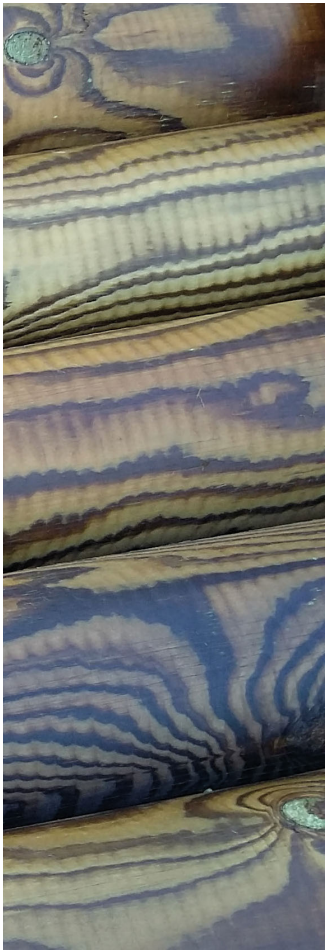

BOIS D'AMÉNAGEMENT

Quand la nature inspire
gratitude et sérénité

Bordures & structures

PRO



BOIS DE CONSTRUCTION & POTEAUX

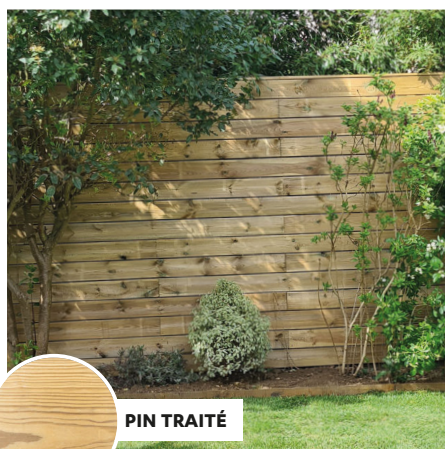

PIN TRAITÉ

Pin traité Classe 4 vert ou marron
Classement structurel C24, C18
Bois raboté 4 faces angles arrondis
Longueurs de 2 à 6 m
Pour toutes sections en exotique ou autres essences, nous consulter

LAMES : section et quantité par palette

Dim.	46 mm	95 mm	120 mm	145 mm	195 mm
22 mm	-	160	160	160	100
28 mm	-	210	210	210	105
36 mm	-	105	105	105	100
46 mm	100	100	105	70	50
56 mm	-	100	100	50	50
68 mm	-	100	70	50	25

Réf. 12PINC4VPLA% / 12PINC4VBAS% / 12PINC4VMAD%

POTEAUX : longueur et quantité par palette

Dim.	Longueur	Quantité
70 x 70 mm	2,10 / 2,40 m	91
90 x 90 mm	2,10 / 2,40 / 3 m	50
120 x 120 mm	2,50 / 3 / 4 m	32
145 x 145 mm	2,50 / 3 / 4 m	21
195 x 195 mm	3 m	15

Autres dimensions, nous consulter

Réf. 12PINC4VPOT%

Conseil
BOIS EXPO

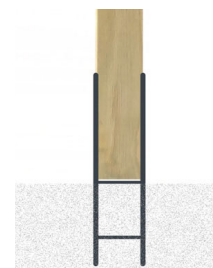

Platine H
fortement
conseillée pour
le scellement
dans le sol

POUTRE EN AZOBÉ



AZOBÉ

Traverse paysagère

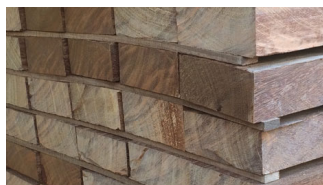

Naturellement Classe 4
(utilisation dans des situations
correspondant à la Classe 5)
Brut
Qualité FAS (4 arêtes vives)
Section & longueurs
70 x 170 x 2 000 mm
70 x 170 x 2 600 mm
Peut être recoupée

Réf. 12AZBC4NPOU70X170B

Le saviez-vous ?

Parce que l'azobé offre une très bonne adaptabilité aux conditions marines, il constitue un choix idéal pour les pieux utilisés en élevage de moules.

POUTRE EN PIN



PIN TRAITÉ

Pin traité Classe 4
Vert ou marron
Ne pas poser dans des sols trop acides
Nappe de protection obligatoire
Possibilité de traitement à longueur

Section & longueur
100 x 200 x 2 500 mm
Perte de la classe d'emploi après recoupe

Réf. 12PINC4VPOU100X200B
12PINC4MPOU100X200B

POUTRE EN CHÊNE



CHÊNE

Qualité traverse paysagère
Classe 3 A
Non durable dans le sol
Nappe de protection obligatoire

Section & longueurs
100 x 200 x 2 000 mm
100 x 200 x 2 600 mm
Peut être recoupée

Réf. 12CHNC3NPOU100X200B

info BOIS EXPO

Retrouvez les références détaillées des tasseaux (lambourdes) en pin en page 34

Autres dimensions, nous consulter

TASSEAU EN PIN



Pin traité Classe 4 brut ou raboté
Dimensions
Finition brute ou rabotée :
73 x 50 x 3 000 mm
Finition rabotée :
46 x 145 x 4 500 mm / 68 x 145 x 3 600 mm / 68 x 195 x 4 800 mm / 68 x 195 x 6 000 mm

Réf. 12PINC4V%

TASSEAU EN BOIS EXOTIQUE



Bois exotique raboté (badi ou équivalent)
Section
40 x 65 mm
Réf. 12BAD4NTAS40X65R

Section
45 x 145
Réf. 12EXOC4NBAS45X145R

Au mètre linéaire selon arrivage

TASSEAU EN ACACIA



Acacia abouté raboté
Section
40 x 60 mm

Réf. 12ACAC4NTAS40X60R

Au mètre linéaire selon arrivage



BARDAGE

NOUVEAUTÉS

PROFIL DIABLO

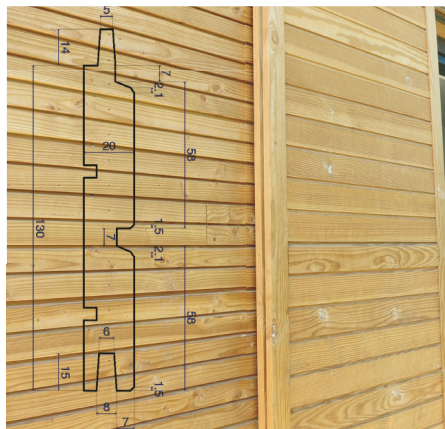

Le Diablo rappelle l'aspect ajouré et offre l'effet de volume du claire-voie. Il se pose à l'horizontale. L'Ariès renvoie l'esthétique de finition d'un bardage avec couvre-joint. Il se pose à la verticale. Les deux profils offrent la facilité de mise en œuvre d'un bardage à emboîtement.

Bardage en faux claire-voie
Épicéa traité Classe 3 vert/marron
Choix AB
Profil rainuré bouveté
Section : 26 x 135 mm
Longueur : selon arrivage (de 3,60 m à 5,10 m)
Traité vert : **Réf. 14EPIC3VEMB26X135DIABLO**
Traité marron : **Réf. 14EPIC3MEMB26X135DIABLO**

PROFIL ARIÈS



Bardage de type "arcachonais"
Épicéa traité Classe 3 marron
Choix AB
Profil non rainuré en bout
Section : 26 x 185 mm
Longueur : selon arrivage (de 3,60 m à 5,10 m)
Traité marron : **Réf. 14EPIC3MEMB26X185ARIES**

BARDAGE AGRICOLE

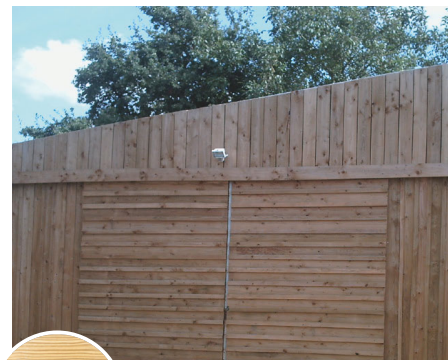

PIN TRAITÉ

Pin traité Classe 4
Brut
Vert ou marron*
Section : 18 x 150
Longueur : 3,00 m*
Traité vert* : **Réf. 12PINC4VVOL18X150B**
Traité marron* : **Réf. 12PINC4MVOL18X150B**

21 x 150 x 4000 mm*
Réf. 12PINC4VVOL21X150B
* suivant agence et/ou sur demande

NOMBREUSES VARIANTES : DISPONIBLES SUR COMMANDE (sections : nous consulter)

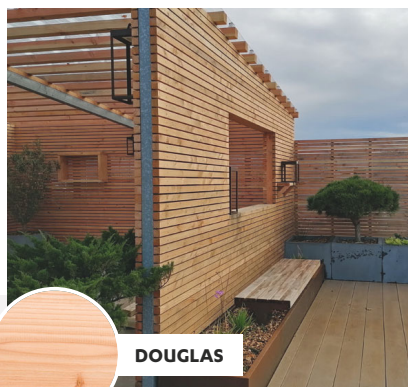

DOUGLAS

Fortement veiné
& naturellement résistant

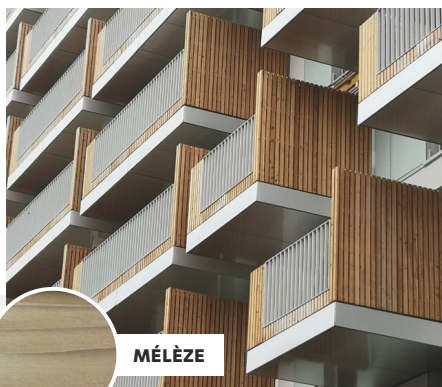

MÉLÈZE

D'une grande durabilité



RED CEDAR

Bois de choix pour
les revêtements de façade,
léger, facile à travailler

POSSIBILITÉ DE FINITION COULEUR SUR DEMANDE

✚ CORNIÈRE DE FINITION

Disponible dans toutes les variantes d'essences présentées

Dimensions

46 x 46 mm

70 x 70 mm

Réf. 14PINC3VCOR46

Réf. 14PINC3VCOR70



ENVIE D'AUTRE CHOSE ?

Rendez-vous à la page 77 de ce catalogue pour découvrir les nouvelles tendances de bardage et de nombreuses déclinaisons possibles pour la personnalisation de votre abri de jardin, de votre carport...

*Conseil
BOIS EXPO*

Bois ronds



Clôture sur-mesure en pin traité habillée sur les deux faces de demi-rondins Ø 80 mm, poteaux en pin Classe 4 invisibles

RONDINS

Pin traité Classe 4
Chanfreinés à chaque extrémité
Longueurs de 0,50 à 6 m
Autres dimensions, nous consulter
Traitement à longueur possible
Classe 5 possible (marine)



Possibilité en châtaignier
sur commande
Longueurs maximales 4,5 m
et Ø 160 mm
(délai, nous consulter)



Possibilité d'acacia
sur commande
Longueurs de 1 à 3 m
et Ø 160 mm
(délai, nous consulter)

RONDIN



DEMI-RONDIN



Quantité par palette en fonction des sections

Dim.	0,5 m	1 m	1,5 m	2 m	2,5 m	3 m	3,5 m	4 m	4,5 m	5 m	5,5 m	6 m
80 mm	84	84	84	84	84	84	84					
100 mm	60	60	60	60	60	60	60	60	60			
120 mm			40	40	40	40	40	40	40			
140 mm	40	40	40	40	40	40	40	40	40	40		
160 mm				20	20	20	20	20	20	20		
180 mm				20	20	20	20	20	20	20	20	
200 mm				10	10	10	10	10	10	10	10	10

Réf. 11PINC4VRFC%

Quantité par palette en fonction des sections

Dim.	1 m	1,5 m	2 m	2,5 m	3 m	3,5 m	4 m
60 mm	324	324	324				
80 mm	168	168	168	168	168		
100 mm	120	120	120	120	120		
120 mm		80	80	80	80	80	
140 mm			60	60	60	60	60
160 mm			40	40	40	40	40
180 mm			20	20	20	20	20

Réf. 11PINC4VDRF%



Piquets & tuteurs



PIN TRAITÉ

Pin

PIQUETS EN PIN

Traité Classe 4
Pointés et chanfreinés
Longueurs de 1 à 4 m tous les 0,50 m
Disponible en Ø de 5 cm en Classe 3
Autres dimensions, nous consulter
Réf. 11PINC4VFP%



Quantité par palette en fonction du Ø

Dim.	1 m	1,5 m	2 m	2,5 m	3 m	3,5 m	4 m
60 mm	162	162	162	162			
70 mm		105	105	105	105	105	
80 mm		84	84	84	84	84	
100 mm		60	60	60	60	60	
120 mm		40	40	40	40	40	40
140 mm			40	40	40	40	40
160 mm			20	20	20	20	20
180 mm			20	20	20	20	20

Acacia

PIQUETS EN ACACIA

Classe 4 naturelle
Écorcés ou pas. Bruts non fraisés
Ronds, carrés ou octogonaux
Ø 8/10/12 cm
Longueurs de 1 à 2 m
Réf. 11ACAC4NPEP9999



ACACIA



Châtaignier

Naturellement durable
Classe 3B



PIQUETS ÉCORCÉS



Ø 6/8 - 8/10 - 10/12 cm
Longueurs de 1,60 à 3,5 m
(en stock suivant saison)
Autres dimensions,
nous consulter

Réf. 11CHTC3NPEP%

Planchette 20 x 80 mm (2 m)
Pour réalisation de tuteurage
Réf. 12CHTC3NLIT20X80B

PIQUETS FRAISÉS



Idéal dans le sable
Ø 6 jusqu'à 12 cm
Sur commande (délais 4/5 semaines)

Réf. 11CHTC3NRFC9999

PIQUETS SCIÉS



Ø équivalent 6/8 et 8/10 cm
Longueurs de 1,60 à 2,50 m
Autres dimensions,
nous consulter

Réf. 11CHTC3NPEPCIR%



Idées sur-mesure

Aménagement & déco / Paysager et potager

Offres tout au long de l'année



Perches en acacia



Tout au long de l'année, BOIS EXPO sélectionne pour vous tous les petits équipements nécessaires à l'aménagement de votre potager et l'agrément de votre jardin : à l'approche de la belle saison des marquants pour vos plantations, des mini-serres, des kits potagers, des bacs à sable, des bacs à compost, des abris-bûches avant l'hiver, des caches-poubelles, des abris vélos... Tenez-vous informés et rendez-vous dans nos agences pour découvrir nos nouvelles offres de saison !



CHÊNE

Les marquants sont disponibles en acacia, en châtaignier et en pin traité Classe 4



ACACIA

Naturellement imputrescible
Réf. 12ACAC4NPCP25B



CHÂTAIGNIER

Astuce BOIS EXPO

Pourquoi pas des échelas en châtaignier pour y accrocher vos plantes grimpantes ?

ESPACES PUBLICS

*« Chez BOIS EXPO nous avons
trouvé le choix, la proximité et la
souplesse d'une PME locale ! »*

CAMPING LA COURANCE (44)

Abris bois



PRO



PIN TRAITÉ &
AUTRES ESSENCES



Ces réalisations sont des projets sur-mesure. BOIS EXPO vous conseille en tenant compte de vos cahiers des charges spécifiques.



BOIS EXPO

Autres modèles
Dimensions sur-mesure
Large choix d'essences

ABRIS BUS



Dimensions

1,50 m de profondeur
Largeur 1,50 m / 2 m / 2,50 m / 3 m
Fournis en kit
Essence : pin traité Classe 3

JARDINS FAMILIAUX



Double pente, mono pente ou toit plat

Dimensions et modèles à la demande

Essence : large choix

LOCAUX TECHNIQUES



KIOSQUES



CARPORTS



ABRIS VÉLOS



PAILLOTES



PIN TRAITÉ

Armature de toit en acier galvanisé
 Tuile de toit en fibre naturelle
 Mât en rondin Ø 80 mm
 Pin traité Classe 4

Dimensions

Ø 2 000 mm
 Existe aussi en 2 300 mm

Réf. 32KIT000PAIFNAT

HABILLAGE DE POUBELLES

CACHE-POUBELLE



VALLÉE

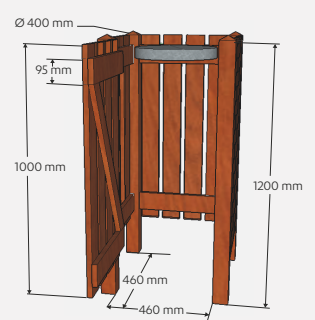

Réf. 32PINC3VPBLVAL75H

Clôtures Sécurité Délimitation

PRO



PIN TRAITÉ & AUTRES ESSENCES

Chicane en pin traité

CLÔTURES EN RONDINS EN PIN

Idéal pour limiter le stationnement, sécuriser et préserver l'espace piéton

RONDINS PERCÉS



Classe 4

Rondins de Ø 140 mm

Hauteur	Nb de perçage	Quantité / palette
1,20 m	1	40
1,50 m	1 ou 2	40
1,70 m	2	40
2,00 m	2 ou 3	40

Lisse de Ø 80 mm

Longueur 2 m ou 2,50 m

Réf. 11PINC4VRFPI40

+ Existe aussi en châtaignier



PIN TRAITÉ

RONDINS INCURVÉS



Essence : pin traité Classe 4, bois européens

RONDINS NON PRÉPERCÉS

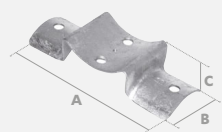

Connecteur pour bois ronds
Réf. 94ACRGALCNN2R

Acier galvanisé
Épaisseur : 2 mm
A : 185 mm / B : 70 mm /
C : 32 mm
Trous : 4 x 11

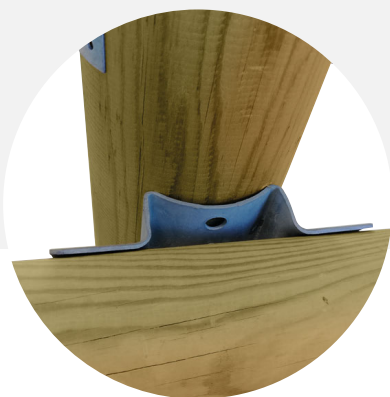

Équerre pour bois ronds
Réf. 93ACRGALQUFIXRON

Acier galvanisé
Épaisseur : 1,5 mm
A : 57 mm / B : 80 mm /
C : 80 mm
Trous : 8 x 5



AUTRES CLÔTURES EN RÉSINEUX

AVEC POTEAUX MORTAISÉS



PIN TRAITÉ

Essence : pin traité Classe 4, bois européens

DALTON



ÉPICÉA

Petite clôture de séparation
Essence : épicéa Classe 3

MUSTANG



PIN TRAITÉ

Bois de construction
Essence : pin traité Classe 4

CLÔTURES EN CHÂTAIGNIER



CHÂTAIGNIER

Garde-corps à barreaudage en châtaignier écorcé



Clôture jointive Aspect rustique naturel



Clôture rustique en piquets châtaignier champêtres écorcés



Informations détaillées (descriptif & références) en page 54

Ganivelles



Clôture en treillage

CLÔTURES EN ACACIA



ACACIA

Ganivelles en robinier sur demande

CLÔTURES EN EUCALYPTUS

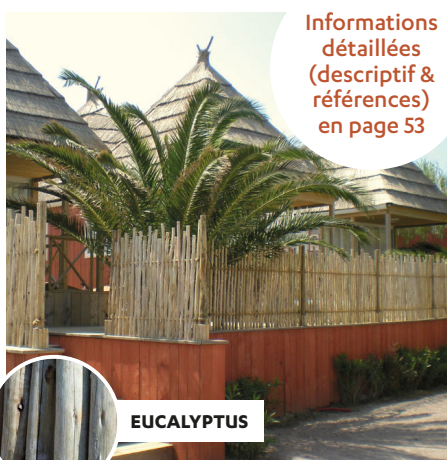

EUCALYPTUS

À corde

Informations détaillées (descriptif & références) en page 53



Jointive



Tressée

LIMITEURS DE HAUTEUR



Pour restreindre l'accès des véhicules imposants

Rond ou carré
Essence : pin traité Classe 4 ou châtaignier



PIN TRAITÉ

BORNES

EN BISEAU



Décoratives

CARRÉES



Possibilité d'y ajouter une pointe de diamant ou un chanfrein

RONDES



Possibilité d'y ajouter une bande réfléchissante, une rainure de décoration
Essence : à la demande

BORNES AMOVIBLES



Permet de gérer les accès facilement
Réf. 11PINC4VRFT140T120

FOURREAU EN ACIER GALVANISÉ ROND



Réf. 92ACRGALANCBORNRD

FOURREAU EN ACIER GALVANISÉ CARRÉ



Réf. 92ACRGALANCBORNC

BARRIÈRES



PIN TRAITÉ



Simple d'utilisation
Système robuste et verrouillé
pour restreindre les accès
Pivotante ou coulissante,
ronde ou carrée

Dimension
Longueur maximale 4 m
Essence : pin traité Classe 4
ou châtaignier

BUTÉES DE ROUES



PIN TRAITÉ

Profil demi-rond ou carré
Dimensions sur-mesure
Essence : large choix

MARCHES CHAMPÊTRES



ACACIA

RETENUES DE TERRE



AZOBÉ



ACACIA

Supports de signalétique

PRO



AVEC TOIT



SANS TOIT



DIRECTIONNEL



AVEC MARQUAGE

Dimensions et modèles adaptables selon les projets - Essence : au choix

Passages couverts & Pergolas

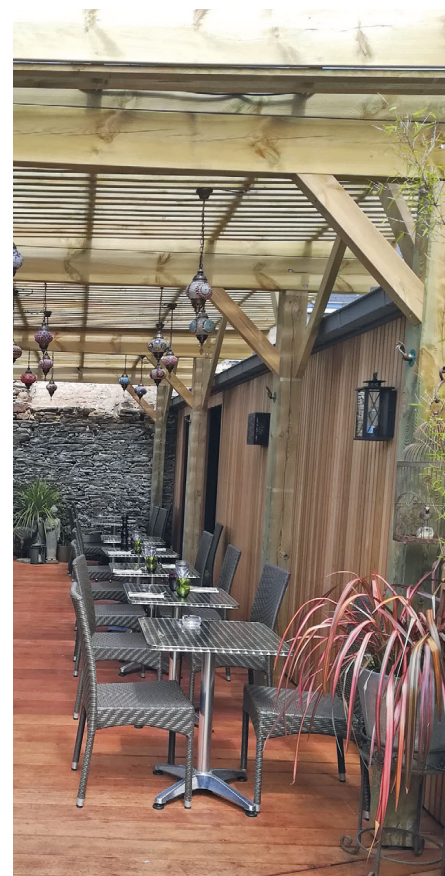

Diverses possibilités d'ombrage
Projets sur-mesure
Essence : au choix

Nous consulter

Platelage & franchissement



PRO



Chiffrage
sur demande

TERRASSES

BOIS TROPICAL



COMPOSITE



PADOUK



PIN TRAITÉ



PASSERELLES & CHEMINEMENTS

Essence : large choix, nous consulter
Modèles et dimensions sur demande



Milieu équestre

Traitement marron possible
Sur commande



PIN TRAITÉ

En Kit

ABRIS / BOX



Abri de prairie



Abri de prairie



Box

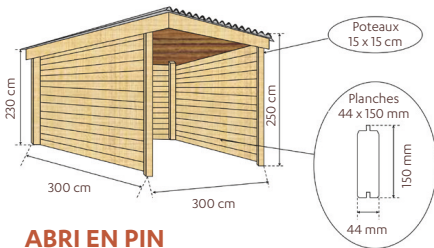

Réf. 41PINC4VANIABCHEV

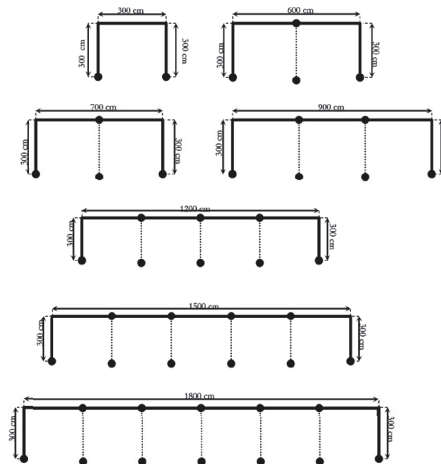

Réf. 41PINC4VANIBOXCH

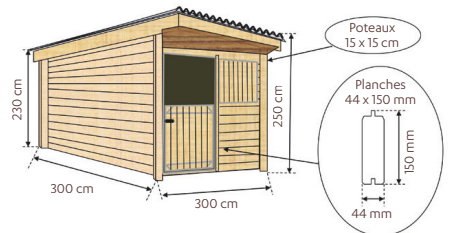

ABRI EN PIN

Pin traité Classe 4
En profils à emboîtement de 44 mm
d'épaisseur dans des poteaux d'angles
de 150 mm x 150 mm rainurés

TOITURE

Mono-pente en bac acier sur cavaliers
Finition avec un bandeau périphérique
sur une hauteur de lame

PORTE

Simple
Pleine
Ouvrante avec volets
haut/bas indépendants
Châssis en acier galvanisé

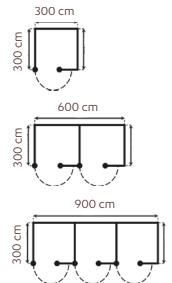

RONDINS PERCÉS



Pin traité Classe 4

Rondins de Ø 140 mm

Hauteur	Nombre de perçage	Quantité / palette
1,20 m	1	40
1,50 m	1 ou 2	40
1,70 m	2	40
2,00 m	2 ou 3	40



Lisse de Ø 80 mm
Longueur 2 m ou 2,50 m

Réf. 11PINC4VRF140

+ Existe aussi en châtaignier

PORTAILS WESTERN



DOUBLE BATTANT

Pin traité Classe 4

Dimensions
Hauteur : 120 cm
Largeur : 2 x 200 cm

Traité vert :
Réf. 22PINC4VPRTWEST2W

Traité marron :
Réf. 22PINC4MPRTWEST2W



SIMPLE BATTANT

Pin traité Classe 4

Dimensions
Hauteur : 120 cm
Largeurs : 120/200/300/400 cm

Traité vert :
Réf. 22PINC4VPRTWEST

Traité marron :
Réf. 22PINC4MPRTWEST

PRODUITS CONNEXES & ENTRETIEN

*Parce que le bonheur dans son jardin
passe par le bon équipement et
les bons produits pour un entretien... facile*

Traitement & entretien du bois

TRAITEMENT DE COUPE



Traitement durable des coupes et retouches des bois résineux traités autoclave contre les agressions (insectes, pourrissement, mousses...)
Teintes : vert, marron ou gris
1l et 2,5l

Réf. 81TRA000COU%

PROTECTION DES PARTIES ENFERMÉES



Vernis noir brillant bitumineux destiné à la protection antiacide et antihumidité des bois et divers matériaux
2l et 5l

Réf. 81TRA000BITTARG

SATURATEUR UNIVERSEL



Finition transparente mat non solvantée qui préserve l'aspect naturel du bois (terrasses, bardages...)
Le saturateur le nourrit en profondeur afin de le régénérer et l'imperméabiliser.
Protection UV / pollution renforcée
Maintenance aisée et rapide sans gommage, ni ponçage ni décapage
Pour tous les bois (exotiques, feuillus, résineux) y compris les bois neufs
Plusieurs teintes
5l et 20l

Réf. 81ENTAQUSAT%

Le stabilisateur est fortement recommandé à partir du moment où les pores du bois se sont ouverts naturellement (après 6 mois d'exposition). Il convient de renouveler son utilisation en fonction des situations (conditions météorologiques, application horizontale/verticale...).

Le savez-vous ?

TRAITEMENT UNIVERSEL



Traitement multi-usages de préservation des bois (sains ou attaqués)
Ouvrages extérieurs & intérieurs
Préventif et curatif
Excellente pénétration
Efficacité longue durée
5l et 20l

Réf. 81TRA000PREINCTMU

DÉCAPANT GÉLIFIÉ À L'EAU



Pour le décapage des peintures, lasures, vernis...
Sauf chêne, châtaignier, Red Cedar et marqueterie
Sans gratter
Efficace jusqu'à 8 couches de peinture en une application
2,5l

Réf. 81NET000DCPGEL

STABILISATEUR POUR BOIS NEUF



Finition transparente qui nourrit et imperméabilise le bois tout en préservant l'aspect naturel du bois (terrasses, bardages...)
Sur terrasses, façades, caillebotis, mobilier de jardin...
Idéal pour tous les bois tendres (pin, épicéa, Red Cedar...) et tout particulièrement les bois traités à cœur
En une seule couche généreuse
2,5l

Réf. 81TRA000PREINCBN

PEINTURE BOIS COLOR



Pour protéger et colorer bardages, terrasses, mobiliers en bois...

- Peinture nouvelle génération - formule hybride
- Protection colorée mate opaque - en solution aqueuse - pour les bois extérieurs
- Tous les avantages d'une peinture et d'une lasure... sans les inconvénients !
- Elle s'applique sur tous les bois : résineux, feuillus, exotiques, thermo chauffés ou transformés. S'utilise également sur béton, PVC...

Aspect décoratif mat
 Conserve l'aspect naturel du bois
 Microporeux - laisse le bois respirer
 Excellente durabilité - sans écaillage
 Grande facilité d'application
 Très haute tenue des couleurs
 Garantie 15 ans (bardage)
 Garantie 5 ans (terrasse)



Gris platine (RAL 7045)
 Réf. 81TEIDURLASCOLORGRISPLAT
 2,5L

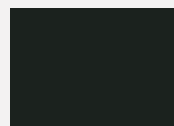

Noir (RAL 9005)
 Réf. 81TEIDURLASCOLORNOIR
 2,5L



Gris anthracite (RAL 7016)
 Réf. 81TEIDURLASCOLORANTHR
 2,5L

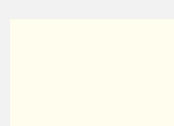

Blanc (RAL 9010)
 Réf. 81TEIDURLASCOLORBLC
 2,5L

RETROUVEZ LES PRODUITS CONNEXES DANS LES RUBRIQUES DE NOTRE CATALOGUE

Que recherchez-vous ?	Page
Bande antidérapante	37
Bande bitumineuse	34
Cales	33 / 36
Chevilles à frapper	36 / 82
Dégriseur	37
Équerres de fixation	52
Équipement pour portillons (cadenas, verrou, peinture)	56
Finitions pour poteaux bois	52
Fixations invisibles	36
Géotextile	34
Grille de ventilation	34
Huile antidérapante	37
Kit de préperçage	36
Lambourdes en bois	34 / 91
Lambourdes en aluminium	35
Lutte contre la glissance	37

Que recherchez-vous ?	Page
Pied de poteau	82
Plaques de soubassement	52
Platines à emboîtement	82
Plots	33
Pointe crantée spéciale bardage	82
Porte (châssis) assortie pour panneaux	52
Poteaux aluminium / fixations / accessoires	48 / 51 / 59-60
Poteaux bois	48 / 51 / 90
Redresseur de lames	36
Traitement de coupe	37
Sabots de solivage	82
Saturateur	37
Supports pour poteaux	51 / 82
Vis à bois (terrasses)	36
Vis béton	36
Vis de fondation	35

Accessoires de pose & quincaillerie pour terrasses

Produits connexes pour la clôture

Quincaillerie de construction

Conditions générales de vente

BOIS EXPO DISTRIBUTION

1. GÉNÉRALITÉS

Les présentes conditions générales de vente ont pour objet de régir les relations contractuelles entre la société Bois Expo Distribution, SAS AU CAPITAL DE 1 145 650 €, dont le siège social est fixé à Route Départementale 37, Les Briords, 44470 CARQUEFOU, immatriculée au RCS de NANTES sous le numéro 524 381 696, et ses clients, dans le cadre de son activité professionnelle.

2. OBJET ET CHAMP D'APPLICATION

Toute commande de marchandises implique l'acceptation sans réserve par l'acheteur et son adhésion pleine et entière aux présentes conditions générales de vente qui prévalent sur tout autre document de l'acheteur, sauf en cas de négociation de conditions particulières par notre société.

3. COMMANDES

3.1 - L'acceptation des offres de « BED » implique celle de toutes les conditions ci-incluses, sauf conditions constatées par écrit, en particulier dans l'offre elle-même ou la correspondance y faisant suite avant commande.

3.2 - Le droit le plus absolu est accordé à « BED » de résilier toute commande si entre l'accusé de réception de commande et la date de livraison, la preuve est faite de l'insolvabilité de l'acheteur.

3.3 - Toute commande ne pourra être prise en considération que si elle est accompagnée de l'acompte prévu dans l'offre de « BED ».

3.4 - Tout acompte reçu à la commande est définitivement acquis, sauf en cas de défaillance du vendeur.

4. DÉLAIS DE LIVRAISON

4.1 - Les délais de livraison sont donnés à titre indicatif par « BED ».

4.2 - Les retards ne peuvent donner lieu au versement par « BED » de dommages et intérêts qu'en cas d'accord préalable écrit et figurant sur son accusé de réception de commande signé par elle.

4.3 - Les obligations contractuelles de « BED » sont suspendues de plein droit et sans formalité, et sa responsabilité dérogée, en cas de survenance d'évènements fortuits ou de force majeure, de difficultés d'approvisionnement en matières premières, retard dans les transports de marchandises et dans les procédures douanières, défaillance de ses fournisseurs ou de toute circonstance indépendante de la volonté du vendeur intervenant après la conclusion du contrat, et en empêchant l'exécution dans des conditions normales.

4.4 - Les retards de livraison imputables à « BED » ne peuvent, en aucun cas, justifier l'annulation de la commande.

4.5 - Tout retard de règlement de l'acompte entraîne un retard dans la livraison.

4.6 - Dans le cas où la date d'expédition ou de livraison est différée du fait de l'acheteur, « BED » sera fondée de lui facturer les frais de magasinage ou d'immobilisation du transport

4.7 - Risques

Le transfert des risques sur les marchandises vendues par notre société s'effectue à la remise des marchandises au transporteur ou à la sortie de nos locaux. Il en résulte que les marchandises voyagent aux risques et périls de l'acheteur, auquel il appartient, en cas d'avarie, de perte ou de manquant, de faire toute réserve ou d'exercer tout recours auprès des transporteurs responsables, conformément à l'article L.133-3 du Code de commerce. En cas de livraison organisée par « BED », le transfert de risque s'effectue à la livraison chez le client.

5. PRIX

5.1 - Tout devis préalablement établi sera valable pour une durée de 1 mois sauf mention contraire expressément écrite sur le devis.

Nos marchandises sont fournies au prix en vigueur au moment de la passation de la commande. Ces tarifs peuvent être réactualisés à la livraison en cas de variation significative des prix d'achat ou de transport auprès de nos fournisseurs.

5.2 - Les prix sont en Euros.

5.3 - Les prix s'entendent pour matériel au départ de notre entreprise ou en cas de commande importante au départ de chez nos fournisseurs.

5.4 - Les frais d'emballage ordinaire soigné pour un transport en France par route, chemin de fer, poste ou avion, sont inclus dans nos prix sauf emballages spéciaux demandés par l'acheteur.

5.5 - Les frais de transport, douane, assurance, sont facturés en supplément sauf convention contraire acceptée par le vendeur.

6. RÉCLAMATIONS – RETOURS

6.1 - Toute réclamation pour non-conformité, devra être notifiée par lettre recommandée avec accusé de réception dans les 8 jours qui suivront la réception des marchandises.

Sinon la marchandise sera considérée comme acceptée. Toute coupe non traitée entraîne l'absence de responsabilité de « BED ».

6.2 - Aucune garantie ne sera acquise en cas de désordre consécutif à une usure normale, utilisation non conforme, défaut d'entretien, non-respect des règles de l'art et/ou DTU, déformation naturelle des matériaux.

6.3 - En ce qui concerne les poteaux en pin pour clôtures, « BED » préconise une pose hors sol à l'aide de ferrures spécifiques. « BED » ne garantit pas la pose par scellement en terre des poteaux de clôture en pin traité.

6.4 - Tout retour de marchandises doit faire l'objet d'un accord écrit entre notre société et le client. Toute marchandise retournée sans cet accord sera tenue à la disposition du client et ne donnera pas lieu à l'établissement d'un avoir, d'un échange.

6.5 - Les frais et les risques du retour sont toujours à la charge du client.

6.6 - Toute reprise acceptée entraînera, après vérification des produits retournés au choix de notre société, soit l'établissement d'un avoir au profit du client, soit le remplacement des marchandises. Les risques du retour sont toujours à la charge du client.

7. CONDITIONS DE PAIEMENT

7.1 - Les conditions de règlement à respecter sont celles inscrites sur le devis et/ou sur la facture. À défaut de ces indications, les factures sont payables 30% à la commande, le solde à 45 jours date de facture.

7.2 - En cas de refus de paiement après livraison, le client fera connaître à « BED » par lettre recommandée avec accusé de réception sous 8 jours, les raisons de cette opposition. Passé ce délai, les sommes seront alors réputées effectivement dues par le client à la société « BED ».

7.3 - Les règlements seront effectués par traite signée et acceptée ou par billet à ordre, par chèque bancaire ou postal ou par virement bancaire, par prélèvement automatique sur compte bancaire ou postal, par carte bancaire. Notre société n'entend consentir aucun escompte pour paiement comptant.

7.4 - Tout retard de paiement donnera à « BED » le droit à une pénalité forfaitaire de 10 points de pourcentage sur les sommes dues, exigible le jour suivant la date de règlement, ainsi que le montant de l'indemnité forfaitaire de 40 € pour frais de recouvrement dû aux créanciers dans le cas où les sommes dues sont réglées après cette date.

Lorsque les frais de recouvrement exposés sont supérieurs au montant de cette indemnité forfaitaire, le créancier peut demander une indemnisation complémentaire sur justification.

7.5 - Toutes contestations entre nos clients et nous, quelles que soient leurs causes, seront soumises au Tribunal de Commerce de Nantes, ce dernier sera seul compétent même en cas de pluralité des défenseurs.

7.6 - Le droit applicable

Toute question relative aux présentes conditions générales de vente qui ne serait pas traitée par les présentes stipulations contractuelles, sera régie exclusivement par la loi française.

8. RÉSERVE DE PROPRIÉTÉ

8.1 - Conformément à la loi n°80335 du 12 mai 1980, la propriété des marchandises est réservée au vendeur jusqu'à complet paiement du prix.

8.2 - Notre société se réserve la propriété des marchandises vendues jusqu'au paiement intégral de leur prix en principal et en intérêts. À défaut de paiement du prix à l'échéance convenue, notre société pourra reprendre les marchandises, la vente sera résolue de plein droit si bon semble à notre société et les acomptes déjà versés nous resteront acquis en contrepartie de la jouissance des marchandises dont aura bénéficié le client.

8.3 - Transfert des risques : les marchandises resteront la propriété de notre société jusqu'au paiement intégral de leur prix, mais le client en deviendra responsable dès leur remise matérielle, le transfert de possession entraînant celui des risques. Le client s'engage, en conséquence, à souscrire, dès à présent, un contrat d'assurance garantissant les risques de perte, vol ou destruction des marchandises désignées.

9. RÉSERVE DE GARANTIE

9.1 - Tous les produits ont strictement la même garantie que celles de nos fournisseurs. Les usinages réalisés après traitement annulent cette garantie. Tout produit scié, coupé ou perforé ne peut plus être garanti, toutefois il devra malgré tout être traité avec un produit de traitement de coupe pour maintenir une protection du bois.

9.2 - Exclusions

Sont exclus, les vices apparents, les défauts et les détériorations provoquées par l'usure normale, par un accident extérieur (montage erroné, entretien défectueux, utilisation anormale...), par l'intervention d'un tiers, ou encore par une modification du produit non prévue, ni spécifiée par notre société.

10. DROIT A L'IMAGE

« BED » se réserve le droit d'utiliser gracieusement les images des réalisations qu'elle a effectuées, directement ou par sous-traitance, dans leur environnement (jardins, piscines, terrasses, façades de maisons...) quel que soit leur support (photos, vidéos, internet...) et ce dans le cadre de dossiers de présentation de l'entreprise, de catalogues, plaquettes commerciales ou supports publicitaires pour une durée indéterminée, ce qu'elle accepte expressément le client.

11. FORCE MAJEURE

La survenance d'un cas de force majeure a pour effet de suspendre l'exécution des obligations contractuelles de notre société.

Est un cas de force majeure, tout événement indépendant de la volonté de notre société et faisant obstacle à son fonctionnement normal.

Constituent notamment des cas de force majeure, les grèves totales ou partielles entravant la bonne marche de notre société ou celle de l'un de nos fournisseurs, sous-traitants ou transporteurs ainsi que l'interruption des transports, de la fourniture d'énergie, de matières premières ou de pièces détachées.

Dans de telles circonstances, le contrat liant notre société et le client est suspendu de plein droit, sans indemnité, à compter de la date de survenance de l'événement.

Si l'événement venait à durer plus de 60 jours à compter de la date de survenance de celui-ci, le contrat de vente conclu par notre société et le client pourrait être résilié par la partie la plus diligente sans qu'aucune des parties puisse prétendre à l'octroi de dommages et intérêts.

AVEC NOS REMERCIEMENTS à nos clients, partenaires et fournisseurs

CRÉDITS PHOTOS

Action Production
Allées et Jardins
Arstïl
Au pouvoir des jardins
Berty Paysages
Bois Expo
Boschat
Buet Paysage
Bugal
Bulteau Paysage
Camping Acapulco
Camping Clos Mer et Nature
Capfun Camping La Chênaie
Casa Africa
Cedral
Cessou Paysagiste
Confort Jardin
Cousu Main
D3 Studio
DécoJardin
Défi Nautic
Domaine de Léveno
Dreamis
Durieu
Erdre Paysages
Esprit Piscine
Exotiques Paysages
Felix Distribution

Gardival
Georgeault Paysagistes
GGP Aménagements Extérieurs
Gilles Berthelot
Green Vallée
Halopé Paysagiste
ID Terrasse
Indian Forest
Jardi Créations
Jardin de l'ouest
Jardin des Dunes
Jardin d'Or
Jardins Divers
Jean-Louis Carli
Jouan Paysagiste
Jouanolle Paysage
Jouplast
L.C.A.
La clé du 17
La passion du paysage
Legal
Leplatois Paysagiste
Les paysages du Val de Siemie
Linealp
Mairie Le Poiré-sur-Vie
Michel Maoudas Paysage
Minéa Paysage
Morel Paysage



Moso N Durance®
Mullie
Orchis
Osmo
Owatrol
Petit Jean du Jardin
Pigueiras
Piscine en scène
Piscines 35
Plekan Paysage
Requin Marteau
Restaurant L'Ours
Restaurant La Bicyclette
Restaurant Le Bouquet garni
Robinia
S.O. Paysage et conception
Saint-Malo Paysagiste
Simpson
Sofideve
Solid
Spax

Swim'n'Spa
Techmar Light Pro
Terra Botanica
Terra Villam
Traumgarten
TRES
Un jardin chez vous
Urbandeck
Vérindal
Vert l'Ouest
VuPar
Weasyfix
Woodstar

Agence Photo VJoncheray
Fred Pieau (photographe)
Ludys Agence Audiovisuelle
Léya Hallereau (photographe)
Pixabay
Adobe Stock

Photos non contractuelles



**N'HÉSITEZ PAS
À DEMANDER
VOS IDENTIFIANTS
À VOTRE
COMMERCIAL
BOIS EXPO !**

DÉCOUVREZ NOTRE APPLICATION POUR LES PROS !

ET RETROUVEZ NOTRE **CATALOGUE
PRODUITS, VOS DEVIS, COMMANDES,
FACTURES** ET D'AUTRES FONCTIONNALITÉS
DIRECTEMENT SUR VOTRE TÉLÉPHONE &
VOTRE ORDINATEUR.

Connectez vous sur
bedapp.fr

Disponible sur
ORDINATEUR

Téléchargez l'application
BEDapp

Disponible sur
App Store

DISPONIBLE SUR
Google play



LE SPÉCIALISTE DU BOIS POUR VOS AMÉNAGEMENTS EXTÉRIEURS



VOTRE AGENCE BOIS EXPO

AIZENAY / LA ROCHE-SUR-YON

ZI des Blussières nord II
10, rue Pierre et Marie Curie
85190 AIZENAY
Tél. 02 51 42 82 77
bedaizenay@bois-expo.com

ANGERS

Centre d'Activité du Pin
26, avenue du Pin
49070 BEAUCOUZÉ
Tél. 02 41 87 34 71
bedangers@bois-expo.com

BREST

ZA de Mescoden
765, rue Antoine de Saint Exupéry
29260 PLOUDANIEL
Tél. 02 57 52 08 98
bedbrest@bois-expo.com

CAEN

ZA de la Grande Plaine
4, rue de la Vallée
14760 BRETTEVILLE-SUR-ODON
Tél. 02 50 28 85 87
bedcaen@bois-expo.com

ÉTAMPES

Parc Sudessor
12, avenue des Grenots
91150 ÉTAMPES
Tél. 01 64 94 21 80
bedetampes@bois-expo.com

LA BAULE

Chemin des Chênes
44500 LA BAULE
Tél. 02 51 73 24 35
bedlabaule@bois-expo.com

NANTES

Les Briords
RD 37
44470 CARQUEFOU
Tél. 02 51 13 96 93
bednantes@bois-expo.com

RENNES / SAINT-MALO

ZA Confortland
30, rue du Val
35520 MELESSE
Tél. 02 99 13 30 02
bedrennes@bois-expo.com

TONNAY-CHARENTE

ZA industrielle et commerciale
4, rue Germaine Tillion
17430 Tonnay-Charente
Tél. 05 17 25 04 18
bedtonnaycharente@bois-expo.com

VANNES

Zone Atlantheix
4, impasse de Surcouf
56450 THEIX
Tél. 02 97 48 34 43
bedvannes@bois-expo.com

Suivez-nous sur les réseaux sociaux !



www.bois-expo.com



Faites votre demande
de devis en ligne
sur www.bois-expo.com