

Soyez  
*heureux*  
dans votre  
*jardin !*

DÉCOUVREZ  
NOS  
NOUVEAUTÉS  
2023 !

**BE**  
BOIS-EXPO  
DISTRIBUTION

**LE SPÉCIALISTE DU BOIS  
POUR VOS AMÉNAGEMENTS EXTÉRIEURS**

NANTES | LA BAULE | RENNES | AIZENAY | ANGERS | VANNES | CAEN | BREST | ÉTAMPES | TONNAY-CHARENTE



# Soyez heureux dans votre jardin !

**ENVIE, VOUS AUSSI, D'UN JOLI JARDIN ?  
BESOIN D'INSPIRATION ?  
UN NOUVEAU PROJET D'AMÉNAGEMENT ?  
PERMETTEZ-VOUS D'Y CROIRE ET CONFIEZ-VOUS  
À NOS SPÉCIALISTES. NOUS TROUVERONS ENSEMBLE  
LA CLÉ DE VOTRE JARDIN EXTRA-ORDINAIRE !**

Face au cours rapide voire précipité de la vie et aux concessions à accorder à notre époque en pleine ébullition, le jardin comme le balcon constitue un refuge à soi dont on souhaite profiter pleinement : se changer les idées, s'oxygéner, s'adonner à son potager, faire le plein de vitamine D, partager la convivialité d'une grillade sur sa terrasse, se détendre en partageant une partie de palets, soigner sa clôture végétalisée, se dépenser au speedminton, prendre du temps avec son animal de compagnie, se poser dans son hamac...

En réalité, cet espace de vie naturel offre :

- une manière d'arrêter le temps ou plus exactement de ramener son rythme à celui de la nature,
- une aire idéale et libre pour lever les yeux vers le ciel et en apprécier les couleurs,
- un milieu envoûtant pour humer les senteurs des saisons,
- un réservoir délicieux d'herbes aromatiques fraîchement récoltées pour sublimer ses petits plats,
- ou encore une scène extraordinaire pour apprécier le chant des oiseaux.

En d'autres termes, c'est l'écrin qui ressource les sens et prend ainsi une valeur inestimable, d'autant que, dans nos pays, la météo clémente invite près des deux tiers de l'année à passer du temps dehors !

Pour qu'il puisse assurer ces promesses de bien-être, il est précieux de tirer parti au mieux de sa richesse végétale pour le rendre beau, sans oublier les notions de fonctionnalité, de confort et d'intimité.

Pour toutes ces raisons et parce que l'aménagement d'un espace vert est devenu un véritable métier, BOIS EXPO se donne pour mission d'accompagner l'œuvre du paysagiste en aménagement des espaces extérieurs avec des produits en bois et dérivés. Depuis la terrasse jusqu'à la clôture en passant par l'abri de jardin, le carport et la pergola, notre raison d'être est de garantir une transformation valorisante et sur-mesure des jardins en alliant esthétique et durabilité, en bref de vous offrir un jardin facile d'entretien où IL FAIT BON VIVRE.

BOIS EXPO, c'est aussi la compétence au service des espaces publics : esplanades, passerelles, pergolas, clôtures & sécurité, signalétique, divers mobiliers urbains...

Soucieux de l'arbre et de la nature comme bien commun et dont nous ne sommes que dépositaires, nous contrôlons rigoureusement nos produits, nos producteurs et notre logistique pour assurer une RSE (Responsabilité Sociétale et Environnementale) globale.

En croissance permanente et représentée dans le Grand Ouest et désormais l'Île de France au travers de ses 10 agences à Aizenay La Roche-sur-Yon (85), Angers (49), Brest (29), Caen (14), Étampes (91), La Baule (44), Nantes (44), Rennes Saint-Malo (35), Tonnay-Charente (17), Vannes (56), auxquelles s'ajoute le site de Action Production depuis juillet 2022, BOIS EXPO jouit d'une réputation confirmée d'année en année : conseil, service, savoir-faire, sélection et qualité des produits, réactivité, convivialité, choix, stock, respect de l'environnement... autant de compétences que nous sommes heureux de mettre chaque jour au service de nouveaux clients.

# Sommaire

Édito	p. 2
Sommaire	p. 3
Ce que nous sommes	p. 4
Ce que nous offrons	p. 5
Applications en extérieur	p. 6
Références normatives	p. 7
Préparation du chantier	p. 8
Singularités & tolérances du bois	p. 9
Les bois européens	p. 10
Les essences tropicales	p. 11
Composite ? Autres matières ?	p. 11

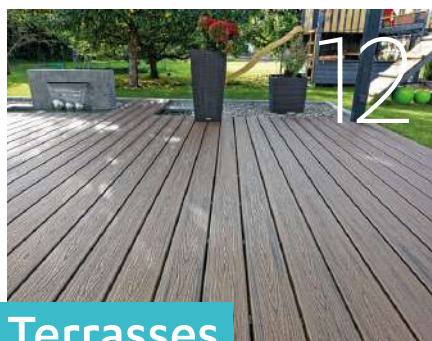

## Terrasses

Terrasses en bois exotiques	p. 15
Terrasses en bois européens	p. 21
Terrasses en bois composite & autres matières	p. 25
Éclairage & garde-corps	p. 29
Mise en œuvre	p. 30
Accessoires de pose & quincaillerie	p. 33

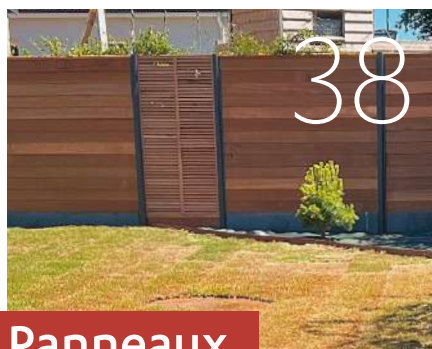

## Panneaux & Clôtures

Panneaux pin	p. 40
Panneaux bois exotique	p. 47
Panneaux à emboîtement	p. 48
Produits connexes	p. 51
Clôtures & portillons	p. 53
Gamme en aluminium	p. 57
Panneaux composite & nouvelles matières	p. 62



## Abris de jardin Abris à vivre Carports

Abris utiles & pose facile	p. 68
Abris Sélect	p. 69
Abris Supéria	p. 72
Abris personnalisés	p. 74
Pergolas	p. 78
Carports & garages	p. 80
Quincaillerie de construction	p. 82

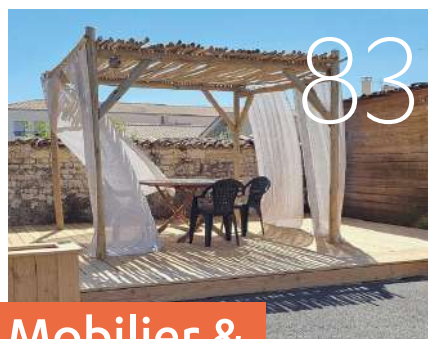

## Mobilier & jardinières

Tables & assises	p. 84
Jardinières	p. 86
Rangements d'extérieur	p. 87



## Bois d'aménagement

Bordures & structures	p. 90
Bois ronds	p. 93
Piquets & tuteurs	p. 94
Aménagement divers & potager	p. 96

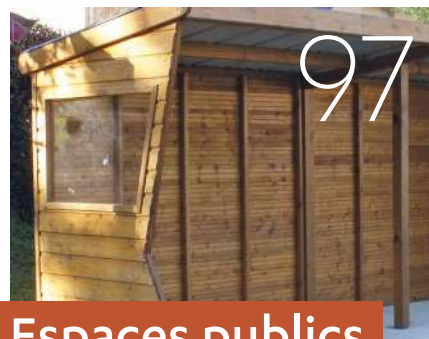

## Espaces publics

Abris bois	p. 98
Clôtures Sécurité Délimitation	p. 100
Supports de signalétique	p. 105
Passages couverts	p. 106
Platelage & franchissement	p. 107
Milieu équestre	p. 109



## Produits connexes & entretien

Traitement & entretien du bois	p. 111
--------------------------------	--------

# CE QUE NOUS SOMMES

CRÉÉE EN 2004, BOIS EXPO DISTRIBUTION, BASÉE AU NORD DE NANTES, EST UNE ENTREPRISE FAMILIALE EN CONSTANT DÉVELOPPEMENT. IMPLANTÉE DEPUIS LA POINTE BRETONNE JUSQU'EN ÎLE-DE-FRANCE, ELLE EST DEVENUE EN SEULEMENT 19 ANNÉES D'EXISTENCE UNE "RÉFÉRENCE" SUR LE MARCHÉ DE L'AMÉNAGEMENT EXTÉRIEUR EN BOIS ET PRODUITS DÉRIVÉS DANS LE TRÈS GRAND OUEST. ELLE S'EST IMPOSÉE AU FIL DU TEMPS COMME UN PARTENAIRE NOTOIRE DES PAYSAGISTES, PROPOSANT DES PRODUITS HAUT DE GAMME ET DURABLES ALLIÉS À UN SERVICE RÉACTIF ET CONVIVAL. GRÂCE À SA LARGE GAMME DE PRODUITS POUR LES ESPACES EXTÉRIEURS, PUBLICS ET PRIVÉS, DES TERRASSES JUSQU'AUX ABRIS, BOIS EXPO S'INSCRIT DANS L'ART DE VIVRE SON JARDIN !

## CHIFFRES & IMPLANTATION

Plus de **3 500** paysagistes clients

**50 000 m<sup>2</sup>** de surface de stockage répartie sur

**2** équipes de pose

**80** collaborateurs

Récompensée aux **Floralies** en 2009 et 2014

**BOIS EXPO, c'est aussi 100 000 m<sup>2</sup> de terrasses 56 000 mètres linéaires de clôtures en bois et produits dérivés vendus chaque année**

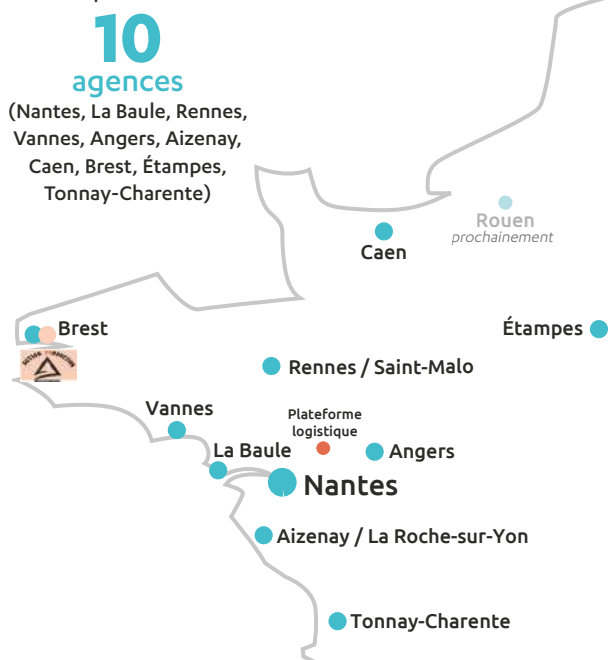

*Nous, Bédouins, "Boiseurs" du paysage*

### NOS VALEURS

- Aimer son travail & en être fier
- Travailler dans l'enthousiasme
- Cultiver la confiance
- Respect de soi, des autres et de l'environnement
- Cultiver l'agilité
- Savoir s'adapter, innover

### NOTRE APPROCHE CLIENT

- Conseiller et accompagner les clients dans leurs projets
- Disponibilité & réactivité
- Convivialité

Membre de l'association **Planet' RSE** et de l'association Dirigeants Responsables de l'Ouest, BOIS EXPO construit son développement autour des principes de **responsabilité sociale et environnementale**.

De plus, poursuivant les objectifs définis par la COP21, BOIS EXPO a réalisé en 2022 son premier bilan carbone, accompagné par la société nantaise OKSIGEN.



Lorsqu'on utilise le bois, par exemple en aménagement, le CO<sub>2</sub> piégé pendant la croissance de l'arbre y reste stocké pendant plusieurs centaines d'années, y compris lorsque le bois est réutilisé ou recyclé pour d'autres usages.

*le saviez-vous ?*

Nos fournisseurs de bois exotiques répondent tous aux critères de gestion durable des forêts et sont tous engagés dans une démarche environnementale par le biais de chartes ou de certifications reconnues.



Plus des 3/4 de nos fournisseurs sont écocertifiés.

BOIS EXPO soutient le Skipper Gilles LAMIRÉ à bord du Ocean Fifty GCA & Mille et un sourires qui s'emploie à redonner le sourire aux enfants malades ou handicapés ainsi qu'à leur famille.

5 Route du Rhum depuis 2006

2 Québec-Saint Malo depuis 2012

3 Jacques Vabre depuis 2013 :

**Vainqueur en 2019**



**ENGAGEMENT & PERSÉVÉRANCE**

# CE QUE NOUS OFFRONS



PRO

## UNE COOPÉRATION TRÈS ÉTROITE AVEC LES PROFESSIONNELLS DU PAYSAGE

Dans le cadre d'un aménagement intégré de votre espace extérieur, les paysagistes et autres professionnels du secteur vous proposent la prestation la plus appropriée à vos besoins et envies. Sur la partie bois et composite du projet (terrasses, pergolas, clôtures, carports...), nous entretenons avec eux une collaboration rapprochée afin de mettre à leur disposition l'accompagnement nécessaire (informations sur les produits et matières, les nouveautés du marché, catalogues, formation et notices de pose) et de répondre à leurs demandes de prestations.



expovert

BE App

Application mobile pour les professionnels du paysage



## ZONES EXPO

Venez trouver des inspirations en déambulant sur le showroom de nos agences, où nous renouvelons chaque année nos propositions d'aménagement : carports, planchers de terrasse & abords de piscine, poolhouses, clôtures, mobilier d'extérieur, jardinières...



## ACCÈS COMPLET À L'INFORMATION SUR [www.bois-expo.com](http://www.bois-expo.com)

RDV sur notre site internet pour y découvrir notre univers, trouver des inspirations, découvrir chaque année nos nouveautés, vous tenir au courant de l'actualité Bois Expo, trouver des conseils (mise en œuvre, entretien...), faire vos demandes de devis...

Suivez-nous sur les réseaux sociaux :



## UNE ÉQUIPE DE CONSEILLERS À VOTRE DISPOSITION



## SOLUTIONS DE MONTAGE ET D'INSTALLATION



## PROJETS SUR-MESURE



## UNE LARGE GAMME DE PRODUITS SUR STOCK



## DEVIS GRATUITS



## LIVRAISON



# Les exigences du bois POUR LES APPLICATIONS EN EXTÉRIEUR

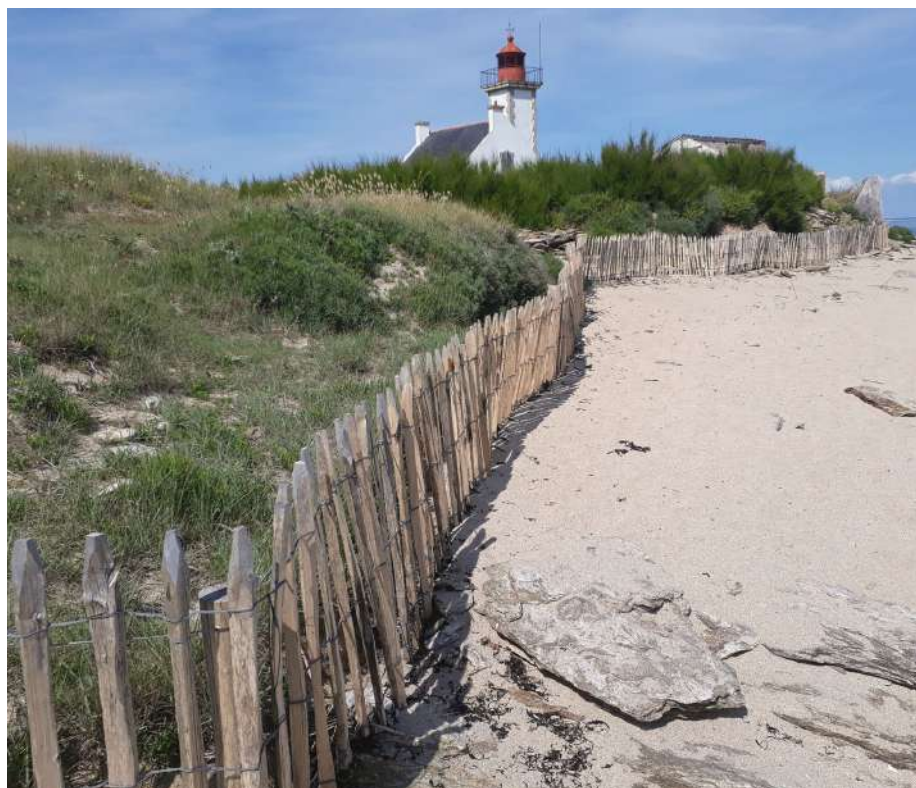

## LES INFORMATIONS DU SPÉCIALISTE DE L'AMÉNAGEMENT EXTÉRIEUR

Il faut distinguer deux types de bois : les essences naturellement durables (bois tropicaux, robinier), et celles dont l'utilisation en extérieur peut exiger un traitement de préservation (Classe d'emploi 4 notamment), ce qui est le cas des résineux. Pour nos bois d'aménagement extérieur en résineux traités autoclave Classe 4, nous nous sommes entourés de fournisseurs répondant aux normes de traitement tels que le CTB B+, le NTRA ou équivalent, mais toujours selon les exigences et règles en vigueur établies par le FCBA.

## DIRECTIVES DE POSE

Nous accordons également une attention particulière à ce que les règles de pose et de mise en œuvre soient maîtrisées. C'est pourquoi il est important de bien prendre en compte et de respecter impérativement les indications des pages suivantes pour que nos garanties sur les matériaux puissent s'appliquer.

## PROTECTION PAR TRAITEMENT AUTOCLAVE ET USINAGE DES BOIS TRAITÉS

Nos bois de construction en pin traité autoclave sont tous classés C18 ou C24 pour répondre aux exigences de qualité des constructions auxquelles ils sont destinés. Les bois traités par autoclave doivent éviter d'être ré-usinés après traitement, car le procédé de traitement consiste à conférer une enveloppe de protection autour du bois.

BOIS EXPO offre à ses clients la possibilité (sous réserve de faisabilité de quantité et délais) de fournir les bois usinés et traités autoclave aux dimensions souhaitées pour éviter les recoupes.





Tous nos bois traités à l'autoclave sont certifiés CTB B+, NTRA ou équivalent, toujours dans le respect de la Classe d'emploi 4 (sauf rares exceptions - signalées - sur certains panneaux n'exigeant que la Classe 3)

La certification CTB B+, délivrée par le FCBA, garantit l'efficacité des traitements pour protéger durablement les bois quel qu'en soit l'usage (charpente, terrasse, bardage...).

CLASSES	SITUATION EN SERVICE	EXEMPLES D'EMPLOI
1	Situation dans laquelle le bois est à l'intérieur, non exposé à l'humidité $6 < H\% < 12\%$	Parquets, escaliers intérieurs, portes...
2	Situation dans laquelle le bois est à l'intérieur ou sous abri, humidité ambiante élevée occasionnelle $12 < H\% < 20\%$ Séchage des bois très rapide	Charpentes, ossatures correctement ventilées en service
3A	Bois soumis à une humidification fréquente sur des périodes courtes (quelques jours) Conception permettant une évacuation rapide des eaux	Toutes pièces de construction ou menuiseries extérieures verticales soumises à la pluie : bardage, fenêtres...
3B	Bois soumis à une humidification fréquente sur des périodes significatives (quelques semaines) Conception ne permettant pas une évacuation rapide des eaux	Pièces abritées mais en atmosphère condensante
4	$H\% > 20\%$	Bois horizontaux en extérieur (balcons, coursives...) et bois en contact avec le sol ou une source d'humidification prolongée ou permanente
5	Bois immergé ou partiellement immergé dans l'eau salée (milieu marin et eau saumâtre naturelle)	Piliers, pontons, bois immergés

## RÉFÉRENCES NORMATIVES

### DTU 51-4 P1-1 ET P1-2

Platelages extérieurs en bois, respectivement « Cahier des clauses techniques types » et « Critères généraux de choix des matériaux ».

### NF B 54-040

Lames de platelages extérieurs en bois - Caractéristiques.

### FD P 20-651

Durabilité des éléments et ouvrages en bois.

### NF EN 335

Durabilité du bois et des matériaux à base de bois.  
Classes d'emploi : définitions, application au bois massif et aux matériaux à base de bois (Mai 2013).

### NF EN 351-1

Durabilité du bois et des produits à base de bois.  
Bois massif traité avec produit de préservation.  
Partie 1 : classification des pénétrations et rétentions des produits de préservation (septembre 2007).

### NF EN 460

Durabilité des bois et des matériaux dérivés du bois.  
Guide d'exigences de durabilité du bois pour son utilisation selon les Classes d'emploi.

### NF EN 599-1

Durabilité des bois et des matériaux dérivés du bois.  
Performances des produits préventifs de préservation établies par des essais biologiques.

# PRÉPARATION DU CHANTIER

AVANT LE DÉMARRAGE D'UN CHANTIER, IL EST IMPORTANT DE S'ASSURER DE CERTAINS POINTS POUR ÉVITER DES DÉSORDRS



## ACIDITÉ DES SOLS

Un sol acide peut diminuer la durabilité des bois traités ou non. Il se reconnaît à la présence de mousse et certains végétaux comme la présence de conifères qui accentue cette acidité. Si tel est le cas, des précautions au niveau de la pose doivent être prises (chaussette bitumineuse pour les parties enfouies dans le sol, surélévation, emploi de bois durs type tropicaux Classe 4 naturelle...)

## STABILITÉ DES SOLS

La stabilité du sol est importante, en particulier pour une terrasse. Avant de commencer le chantier, il faut donc s'assurer qu'il n'y a pas de risque de tassements ou de mouvements (construction neuve, sol meuble et non tassé...). Si un quelconque risque existe, il est indispensable d'ancrer la structure dans le sol via un système de pieux (Classe 4 - naturelle).

## COULURE DE TANIN / RÉSORGENCE DE PRODUIT DE TRAITEMENT

De nombreuses essences de bois (chêne, châtaignier, maçaranduba...) possèdent du tanin au sein de leurs fibres, qui a tendance à ressortir lorsque le bois est soumis aux intempéries (pluie). Les bois traités par autoclave peuvent également avoir des résurgences de produit de traitement, c'est pourquoi il convient de protéger les supports et matériaux à proximité (pierre naturelle, dallage, muret, enduit) ou bien d'adapter l'essence en fonction du chantier.

## Le bois en contact avec le sol

### LES RETENUES DE TERRE

Ces ouvrages doivent respecter les principes de ventilation et de drainage. La pose doit impérativement s'effectuer avec la mise en œuvre d'un film de protection type Delta MS et d'un drainage vertical. Il est conseillé d'utiliser des bois naturellement durables de Classe d'emploi 4.

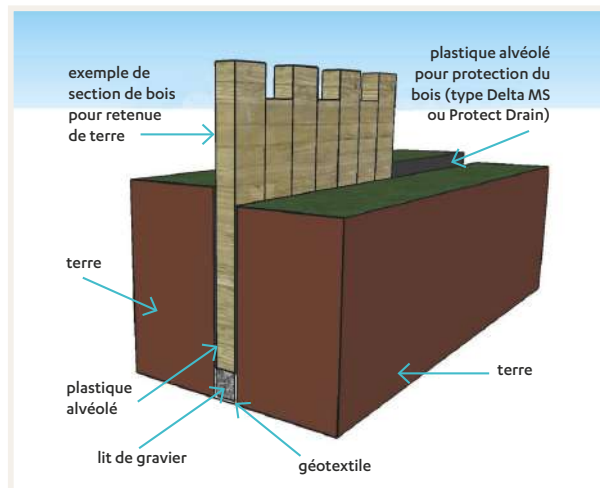

### LE SCÈLEMENT DES POTEAUX BOIS

Concernant les bois traités plantés ou scellés dans le sol :

- Pour une durabilité garantie, posez un fond de gravillons et assurez-vous que le bois débouche dans la partie basse du ciment afin de drainer le sol et d'éviter les pièges à eau.
- Si recoupée, la partie usinée doit être positionnée vers le haut, coupée en biais et capotée (hors garantie).

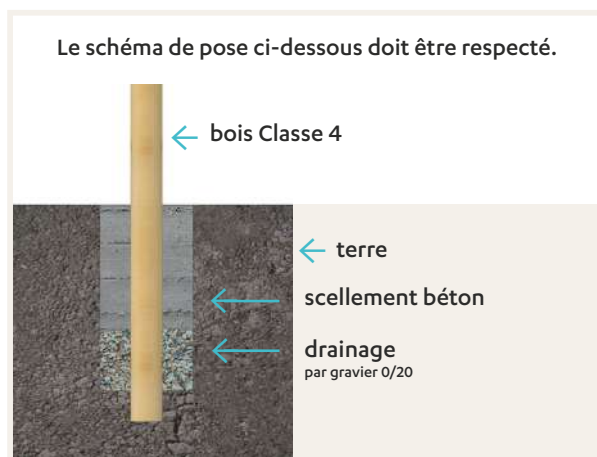

Pour une durée de service encore meilleure, il est préférable de protéger les bois du contact avec la terre par l'utilisation d'un film de protection de type Delta MS et un drain vertical.

*Conseil BOIS EXPO*

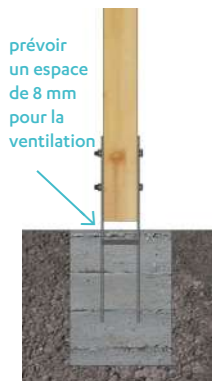

Pour une meilleure durabilité, nous préconisons de désolidariser le bois du sol avec une platine. Remplacement facilité en cas d'intempéries entraînant une casse de la structure.

*Conseil BOIS EXPO*



# Les singularités & TOLÉRANCES DU BOIS

LE BOIS EST UN MATÉRIAU NATUREL. CELUI-CI COMPORTE CERTAINES SINGULARITÉS DÉCRITES CI-DESSOUS QUI FONT PARTIE DE SON CHARME. ELLES NE SONT PAS PRISES EN COMPTE DANS LA GARANTIE. LES NORMES NFB 54-040 ET LE DTU 51.4 DÉFINISSENT LE CADRE DES TOLÉRANCES ACCEPTABLES.

**Duramen**  
(cœur du bois,  
bois dur)

**Aubier**  
(bois vivant,  
bois tendre)



Chaque année, l'arbre forme, selon son environnement naturel, de nouvelles cellules qui se disposent en cercles concentriques.

Plus il met du temps à se développer, plus les cernes seront serrés et moins le bois sera sensible aux variations d'hygrométrie, plus il sera résistant aux agressions extérieures.

Les résineux d'Europe du Nord, du fait de la rigueur climatique, s'épanouissent plus lentement, ce qui en fait des essences particulièrement stables à l'utilisation en extérieur.

## 1. LES NŒUDS, VEINAGE ET DIFFÉRENCES DE TEINTES

Les nœuds, veinage et les différences de teintes sont des caractéristiques naturelles qui varient en fonction de multiples paramètres tels que l'essence de bois, la position du matériau dans l'arbre, la sylviculture... Ceux-ci ne constituent pas un défaut de qualité en particulier dans le domaine de l'aménagement extérieur en bois.

## 2. LES REMONTÉES DE RÉSINE

Ce phénomène naturel peut se produire à la surface de certains conifères lors du séchage ou suite à une période chaude. C'est un phénomène tout à fait normal. Ces remontées de résine peuvent être nettoyées avec de l'essence de térébenthine ou être grattées facilement.

## 3. LES GERCES ET FISSURES

Le bois est un matériau anisotrope. Lors du séchage, les retraits étant différents dans les différentes directions du bois, des fentes ou gerces peuvent apparaître si le séchage s'avère trop rapide. En particulier, ce phénomène peut apparaître pendant la saison chaude. Cependant, il n'a aucune incidence sur les propriétés mécaniques du bois.

## 4. LE GRISAILEMENT

Le phénomène de grisaillement est dû à une modification chimique d'un des composants principaux du bois suite à une exposition aux UV et à la pluie. Ce composant est appelé la lignine. C'est un phénomène tout à fait naturel et inexorable, même si celui-ci peut être retardé par l'application de lasures, saturateurs, ou autres produits de finition. L'apparition du grisaillement ne compromet en rien la durabilité et l'usage des bois concernés.

## 5. LES MOISSISSURES DE SURFACE ET BLEUISSEMENT

Les moisissures de surface et le phénomène de bleuissement du bois sont tous les deux causés par des champignons de type lignicole. Ces phénomènes peuvent apparaître ponctuellement suite à des périodes chaudes et humides. Bien souvent un léger brossage suffit à enlever les moisissures de surface. Cependant, ils ne compromettent en rien les caractéristiques mécaniques et l'usage du bois.

## 6. LES REMONTÉES DE SELS DE TRAITEMENT

Le bois imprégné sous haute pression contient des sels d'imprégnation qui protègent le bois des champignons et des insectes. Des taches verdâtres ou blanchâtres peuvent apparaître. Elles sont dues à une remontée de ces sels en excès dans les canaux du bois. Elles peuvent être frottées ou nettoyées à l'eau même si elles disparaissent d'elles-mêmes avec le temps.

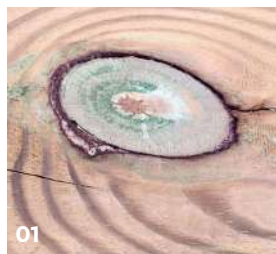

01



02



03



04



05



06

# Les plus usuels

## LES BOIS EUROPÉENS



**PIN DU NORD**

### LE PLUS COURANT

Par ses cernes serrés, ce bois, importé des pays scandinaves, possède une texture offrant une très grande résistance mécanique.

**Description :** teinte claire brune ou verte (selon traitement)  
**Section et finition :** à la demande et selon l'usage



**CHÂTAIGNIER**

### TENDANCE NATURELLE

Bois local bénéficiant d'une bonne durabilité lorsqu'il est bien ventilé, cette essence est de plus en plus utilisée sur le marché de l'aménagement extérieur.

**Description :** bois jaune avec un veinage prononcé  
**Section et finition :** à la demande et selon la destination  
 Doit être stabilisé pour le deck



**DOUGLAS**

### LE PLUS LOCAL

Par ses qualités uniques pour un résineux, cette essence, exploitée en France, est remarquablement adaptée à des ouvrages techniques et esthétiques.

**Description :** bois rose pour le cœur tirant vers le jaune  
**Section et finition :** à la demande et selon l'usage



**CHÊNE**

### RUSTIQUE & RÉISTANT

Connu et reconnu depuis des siècles, le chêne convient aussi bien à l'aménagement intérieur qu'extérieur. Les nœuds et le veinage lui confèrent un caractère atypique.

**Description :** bois de cœur jaune à beige clair  
**Section et finition :** à la demande et selon la destination  
 Sec séchoir

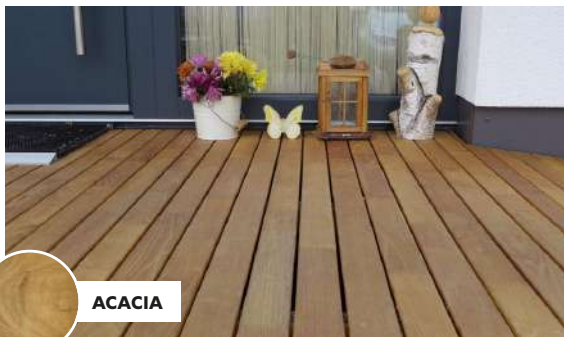

**ACACIA**

### NOTRE BOIS DE PAYS « EXOTIQUE »

Seule essence européenne dont le cœur est naturellement durable, l'acacia constitue une excellente alternative pour l'usage en extérieur.

**Description :** le duramen présente une couleur jaune « paille » et un grain très dense.  
**Section et finition :** à la demande selon les possibilités. Les débits sont limités par la nature et la taille de l'arbre.

*le saviez-vous ?*

### ACACIA OU ROBINIER ?

Le nom Robinier vient du nom de Jean Robin, botaniste du roi Louis XIII, qui avait reçu de son ami botaniste et navigateur anglais, John Tradescant, des graines de cette espèce qu'il avait plantées à Paris. L'arbre s'y épanouissant bien et présentant des feuilles, des fleurs et des épines ressemblant à l'acacia, se vit donner le nom de faux-acacia !



## Les essences TROPICALES

Au-delà des essences européennes classiques, convenant à de multiples usages en extérieur, retrouvez les autres essences (notamment exotiques) dans les rubriques Terrasses, Panneaux et divers aménagements sur-mesure.

### LA SÉLECTION BOIS EXPO



BANGKIRAI



CUMARU



IPÉ



NIOVÉ

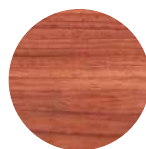

PADOUK



MUIRACATIARA



BAMBOU



Autres essences  
Nous consulter

## Le Bambou

Contrairement aux idées reçues, les sources principales de la déforestation en zone équatoriale sont liées à l'agriculture, l'élevage et à la filière énergétique (bois de chauffage), et non à l'exploitation forestière.

*le saviez-vous ?*

## Bois, COMPOSITE ou autres matières ?

S'ajoutant au bois naturel, le composite est devenu une alternative de matériau sérieuse pour les terrasses, claustras et autres mobiliers de jardin. Il offre une résistance incomparable aux sollicitations de l'environnement extérieur, qui le rend très facile d'entretien. C'est pourquoi BOIS EXPO a fait le choix de l'intégrer à sa gamme, dans sa forme la plus qualitative de rendu et de durabilité. Dans notre démarche d'innovation, d'autres matières viennent s'ajouter chaque année à notre gamme. Désormais BOIS EXPO propose une gamme complète de produits en aluminium pour la clôture.

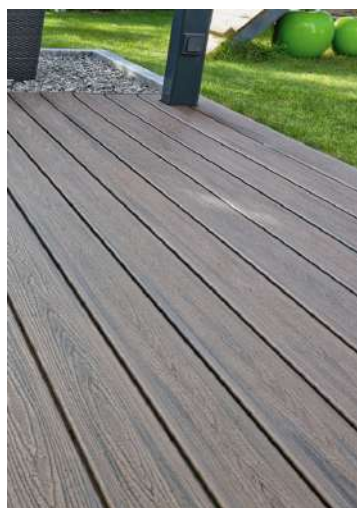



Ipé



Niové



TREX Transcend Island Mist



# TERRASSES

Étendre son espace de vie

*« Le paradis, c'est d'être assis  
à la terrasse un soir d'été  
et d'écouter le silence »*

ALEC GUINNESS

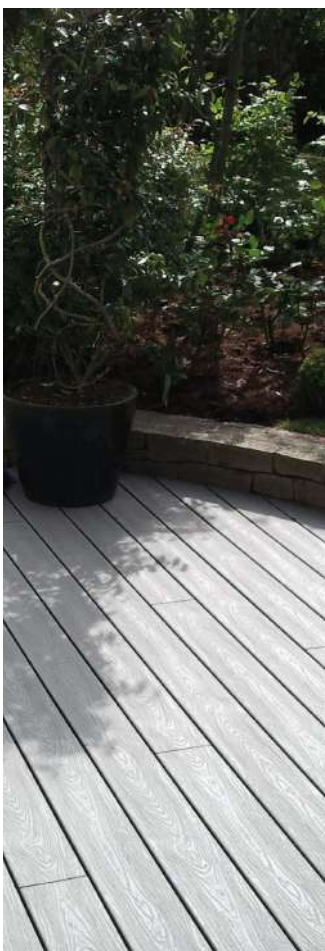

PARCE QU'UN PROJET DE TERRASSE EST À LA FOIS EXALTANT ET IMPORTANT, IL EST PRÉCIEUX DE BIEN S'INTERROGER SUR LES DIFFÉRENTS PARAMÈTRES À INTÉGRER À LA RÉFLEXION.

### UNE QUESTION DE VALEURS, UN CHOIX DE VIE

Le choix du revêtement renvoie à ses propres affinités et priorités.

**Concernant le respect de l'environnement**, qu'il s'agisse des bois européens feuillus (chêne, châtaignier, robinier...) ou résineux (pin sylvestre, douglas...), des bois tropicaux (ipé, padouk, cumaru, muiracatiara, niové, bangkirai...), ou encore des bois composites, **BOIS EXPO s'applique à une sélection éco-responsable méticuleuse de ses fournisseurs et produits.**

Par ailleurs, certains revêtements réclament davantage d'attention pour conserver leur aspect d'origine, d'autres se font très discrets en besoin d'entretien (bois composite) ; à chacun de trouver ce qui lui convient le mieux. Selon vos projets de vie, interrogez-vous sur la durabilité que vous attendez de votre platelage.



TREX Enhance Clam Shell

La terrasse : le trait d'union entre la maison et le jardin



Des questions sur le choix du revêtement, le calepinage, la pose et les produits connexes recommandés ? Interrogez-nous tout simplement !



Ipé

FREDPIEAU PHOTOGRAPHE



Ipé

### CÔTÉ STYLE

Compte-tenu du style architectural de votre habitat et de votre affinité esthétique, vous opterez pour un esprit **traditionnel** ou **tendance**, **authentique** ou moins naturel, sobre ou original, préférant des lames longues, des coursons ou une disposition en caillebotis, un profil lisse ou structuré, une teinte sombre ou plus claire (composite)...

### BIEN CONSIDÉRER L'EMPLACEMENT

Justement à propos des teintes : il convient toujours de privilégier un revêtement foncé en cas d'exposition continue au soleil pour éviter l'éblouissement, cela vaut surtout pour le composite, le bois naturel grisant avec le temps.



Muiracatiara

Selon l'usage que l'on prévoit d'en faire (repas au soleil...), l'orientation de la terrasse pourra influencer sur les paramètres retenus. **Une terrasse pour donner vie à votre balcon ? Tout est possible, bien sûr !**

### À CHAQUE USAGE SA SOLUTION

Selon que la terrasse devra entourer la piscine privée où l'on marche pieds nus aux beaux jours ou que le platelage se destine à un passage intensif devant l'entrée de son domicile, **les critères de choix ne seront pas les mêmes.** Quels sont VOS points de vigilance ?



TREX Enhance Clam Shell

### AGRÈMENTS & BUDGET

Pour que la terrasse soit bien mise à profit, le projet pourra prévoir des extras. Le choix des agréments pour la terrasse varie selon l'emplacement et l'exposition de votre terrasse, par exemple un ombrage pour se protéger du soleil. Si vous êtes amateur de longues soirées dans le jardin ou encore d'une belle mise en scène à la tombée de la nuit, un module d'éclairage pourra être intégré au projet global... **Les possibilités d'aménagement sont nombreuses !**

# Terrasses en bois exotiques

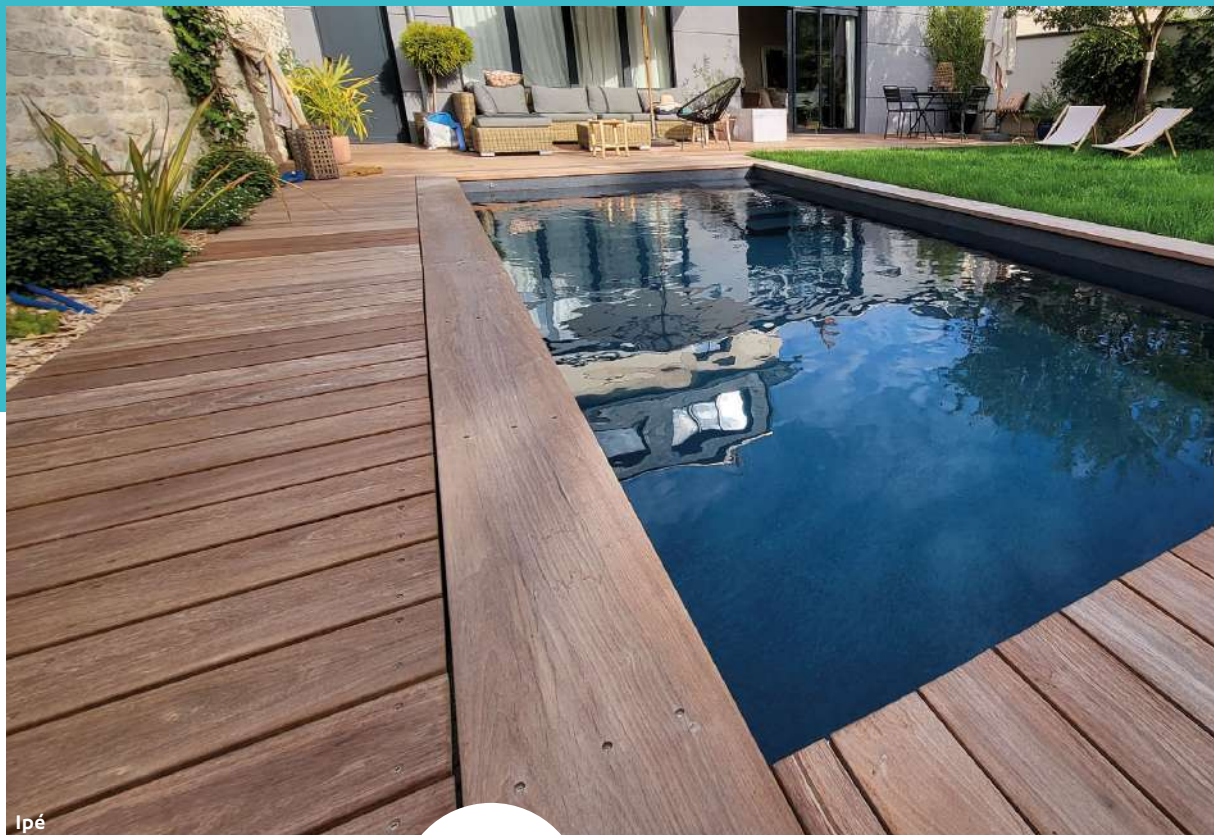

Ipé

Essences naturellement durables

Réalisé il y a trente ans, le parvis de la Bibliothèque Nationale de France est en ipé du Brésil. Ce projet, immense par la dimension du platelage (60 000 m<sup>2</sup>) et la prouesse technique de pose, a fait connaître cette essence en France.

*Le saviez-vous ?*

## IPÉ

### TRÈS STABLE, DURABLE ET INCONTOURNABLE

Également appelée l'ébène verte, cette essence du Brésil est idéale pour la réalisation de terrasses haut de gamme.

#### Description

Bois parfait : brun jaunâtre et brun sombre olive  
Grain fin avec présence possible de légers contrefils

Classe d'emploi : 5

#### Section & finition

21 x 145 mm  
2 faces lisses  
Sec air

#### Longueur

1,85 m et +  
Coursions de 0,90 m à 1,55 m

Entraxe préconisé : 50 cm

Réf. 13IPEC4N2LI21X145



IPÉ

## IPÉ À FIXATIONS INVISIBLES



IPÉ



Angle de margelle pour piscine



Réf. 13IPEC4NEMB21X125  
13IPEC4NEMB21X95



Sur commande



Une terrasse digne d'un parquet  
(rainuré bouveté)



Clip en  
polypropylène  
marron

Réf. 93PLS000CLISACH



Clip en acier  
inoxydable

Réf. 93AUT000CLIHARD



Notice technique  
détaillée disponible  
chez BOIS EXPO

## IPÉ ROOF



IPÉ

Exclusivité  
BOIS EXPO

### STABLE ET ÉCOLOGIQUE

Ce produit allie les caractéristiques de l'ipé à une démarche environnementale par son aboutage.

#### Description

Bois parfait : brun jaunâtre et brun sombre olive  
Grain fin avec présence possible de légers contre-fils

**Classe d'emploi : 5**

#### Section & finition

20 x 135 mm - 2 faces lisses - Sec séchoir

#### Longueur

Longueur fixe selon arrivage (+ ou - 3 m)

**Entraxe préconisé : 35 cm**

Réf. 13IPEC4NABO20X135







## CUMARU ROUGE

### MARQUÉ ET INDÉMODABLE

Cette essence du Brésil fréquemment utilisée en ouvrage extérieur est une bonne alternative économique à l'ipé.

#### Description

Bois parfait : brun orangé  
Grain moyen avec présence possible de contrefilets

Classe d'emploi : 4

#### Section & finition

21 x 145 mm  
2 faces lisses  
Sec séchoir

#### Longueur

1,85 m et +  
Coursors de 0,90 à 1,55 m

Entraxe préconisé : 50 cm

Réf. 13CUMC4N2LI21X145RO



Version lame à clipser -  Sur commande  
Réf. 13CUMC4NEMB21X125



CUMARU

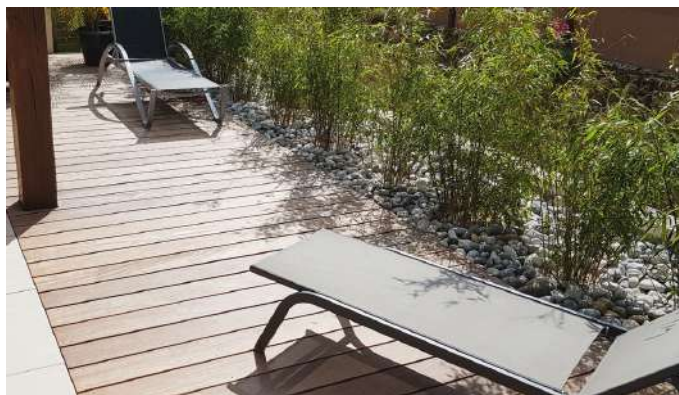



Teinte au bout de quelques mois

©Leva Hallereau



PADOUK

Teinte à la pose

## PADOUK

### STABLE, QUALITATIF ET ORIGINAL

Également appelée bois corail, cette essence du Gabon tire son originalité de sa couleur.

#### Description

Bois parfait : rouge corail au brun violacé  
Dans les premiers mois, le padouk conserve sa couleur chatoyante caractéristique.

**Classe d'emploi : 4**

#### Section & finition

21 x 145 mm  
2 faces lisses  
Sec séchoir

#### Longueur

1,85 m et +  
Coursors de 0,90 m à 1,55 m

**Entraxe préconisé : 50 cm**

**Réf. T3PADC4N2LI21X145**

*Le saviez-vous ?*

Les essences, même si leur teinte d'origine est très colorée, grisent sous l'effet de la lumière en l'espace de six mois environ.

#### SEC AIR (NATUREL) OU SEC SÉCHOIR (INDUSTRIEL) ?

Il est indispensable de sécher le bois pour lui conférer le taux d'humidité optimal pour l'utilisation en extérieur (un bois trop sec peut subir déformations ou craquellements suite à l'exposition trop soudaine à la chaleur !)  
Séchage naturel à l'air libre = AD (Air Dried)  
Séchage industriel = KD (Kiln Dried)

*Le saviez-vous ?*



MUIRACATIARA

## MUIRACATIARA

### UNIQUE ET PRONONCÉ

Également appelée « Tiger wood » par son veinage noir, cette essence du Brésil se démarque par son aspect visuel.

#### Description

Bois parfait : orangé présentant des veinages noirs  
Doux au toucher

Classe d'emploi : 4

#### Section & finition

21 x 145 mm  
2 faces lisses  
Sec séchoir

Longueur : 1,85 m et +

Entraxe préconisé : 50 cm

Réf. 13MUIC4N2LI21X145



NIOVÉ

## NIOVÉ

### ÉLÉGANT & DURABLE

Le Niové est une essence d'Afrique centrale très appréciée pour la réalisation de terrasses haut de gamme. Stable, dense et solide, il résiste aux insectes, aux champignons de pourriture et aux termites.

#### Description

Bois parfait : brun jaune orangé à brun rouge veiné de sombre  
Bois tannique  
Grain fin, fil droit, sans contrefils  
Naturellement durable

Classe d'emploi : 4

#### Section & finition

21 x 145 mm  
2 faces lisses  
Sec séchoir

Longueur : de 2,10 m à 6,10 m tous les 30 cm

Entraxe préconisé : 50 cm

Réf. 13NIOC4N2LI21X145

### Entretien

Il est recommandé de nettoyer la terrasse 2 fois par an à la brosse.

### Le saviez-vous ?

Le bois parfait, également appelé bois de cœur est un bois dur, compact, dense, sec et imputrescible, souvent plus sombre que l'aubier.

## BANGKIRAI / LAMES LARGES

### DURABLE ET LOOK TENDANCE

Le bangkirai, ou Yellow Balau, issu de l'Indonésie, est un bois très dur qui lui confère une résistance exceptionnelle.

#### Description

Bois parfait : brun jaune à rougeâtre  
Grain moyen et veinage prononcé

#### Classe d'emploi : 4

#### Section & finition

27 X 190 mm

1 face lisse

Sec séchoir

#### Longueur : de 2,44 m à 4,88 m

Entraxe préconisé : 50 cm

Réf. 13BNKC4N2LI27X190



BANGKIRAI

*Conseil  
BOIS EXPO*

- 3 points de vissage

## BAMBOU GAMME N-DURANCE



EXCLUSIVITÉ  
BOIS EXPO

**moso**<sup>®</sup>

### BEAU & RÉSISTANT

Le MOSO<sup>®</sup> Bamboo N-durance est une lame de terrasse fabriquée à partir de lamelles de bambou compressées à très haute densité, ce qui lui confère une grande durabilité ainsi que dureté et stabilité. La plante de bambou Moso a une croissance rapide et produit chaque année de nouvelles cannes. La récolte annuelle d'environ 20 % des cannes n'entraîne pas de déforestation, car le système racinaire (rhizomes) lui permet de poursuivre sa croissance. Produit garanti 25 ans

#### Description

Produit à base de fibres naturelles  
Aspect bois avec veinage et variations de couleur  
Couleur marron caramel  
Huilage usine prévenant contre le vieillissement rapide et le développement de champignons de surface  
Très bonne antiglissance grâce à la face broyée (entourage de piscine ...)

**Section :** 20 x 178 mm

**Finition :** 1 face lisse, 1 face broyée

**Longueur :** 1,85 m

**Entraxe préconisé :** 50 cm

**Réf.** 13BAMC3NDBL20X178AC

Entretien régulier avec un huilage tous les ans

*Entretien*

BAMBOU

- Installation facile par clipsage (clips de fixation MOSO<sup>®</sup>)
- Rainure et languette en bout de lame
- Sans espace de dilatation entre les extrémités des lames
- Notice de montage

*Conseils de pose  
Bois Expo*

 **Autres essences sur commande  
Nous consulter**

# Terrasses en bois européens

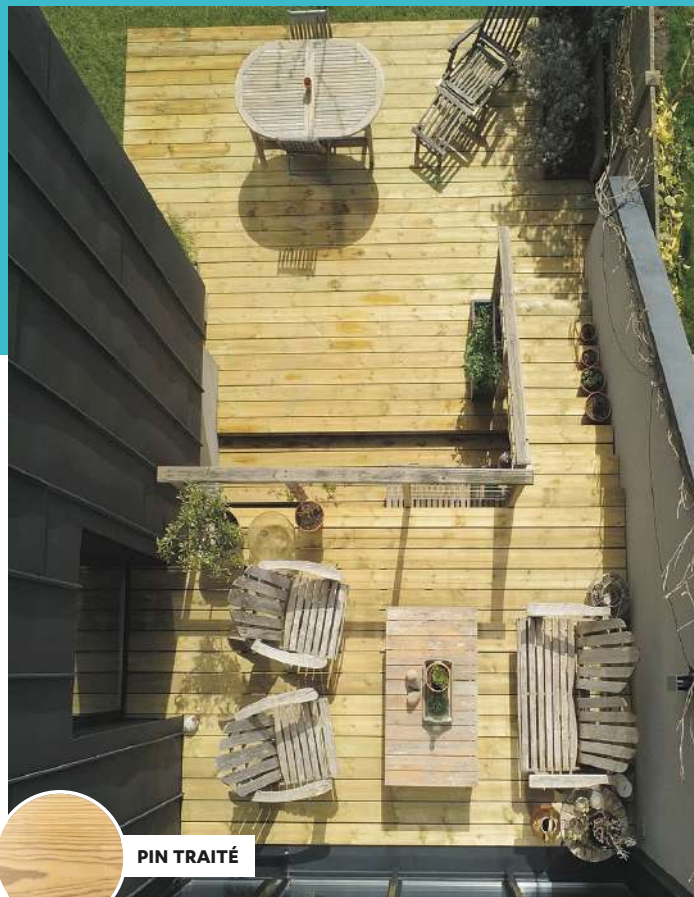

PIN TRAITÉ



## PIN ROUGE DU NORD / TRAITÉ VERT / CHOIX AB / 2 FACES LISSES

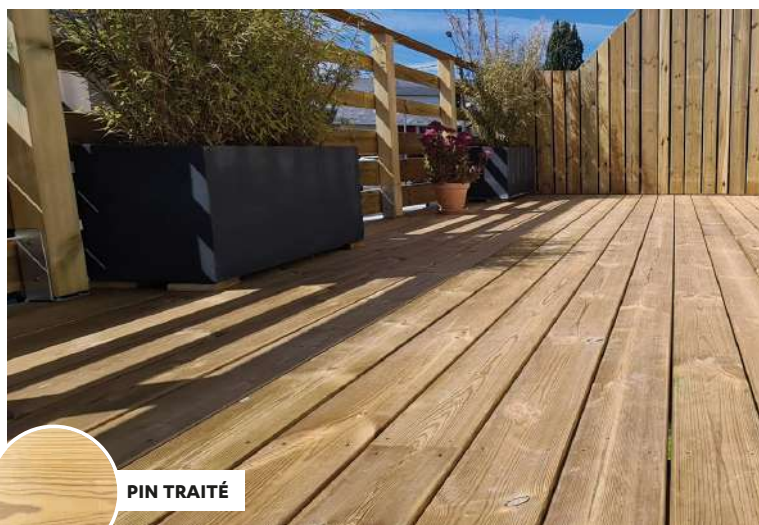

PIN TRAITÉ

### INCONTOURNABLE

En provenance des pays scandinaves, le pin sylvestre traité est une essence très prisée pour un plancher de terrasse facile à poser.

#### Classe d'emploi : 4

#### Section & finition

27 x 145 mm  
2 faces lisses

#### Longueur

De 3 m à 5,40 m selon arrivage

Entraxe préconisé : 50 cm



Réf. 13PINC4V2LI27X145



## **PIN ROUGE DU NORD / TRAITÉ MARRON / CHOIX AB / 2 FACES LISSES**

### **INCONTOURNABLE**

Cette alternative se distingue du pin décrit à la page précédente par la couleur de son traitement, en fonction de votre préférence...

**Classe d'emploi : 4**

**Section & finition**

27 x 145 mm

2 faces lisses

**Longueur**

De 3 m à 5,40 m selon arrivage

**Entraxe préconisé : 50 cm**

**Réf. 13PINC4M2LI28X145**



Comme pour les bois exotiques, la couleur de ces essences s'uniformise et s'éclaircit avec le temps et les UV avant de griser.



**PIN TRAITÉ MARRON**

## PIN ROUGE DU NORD / TRAITÉ VERT / CHOIX US / 2 FACES LISSES

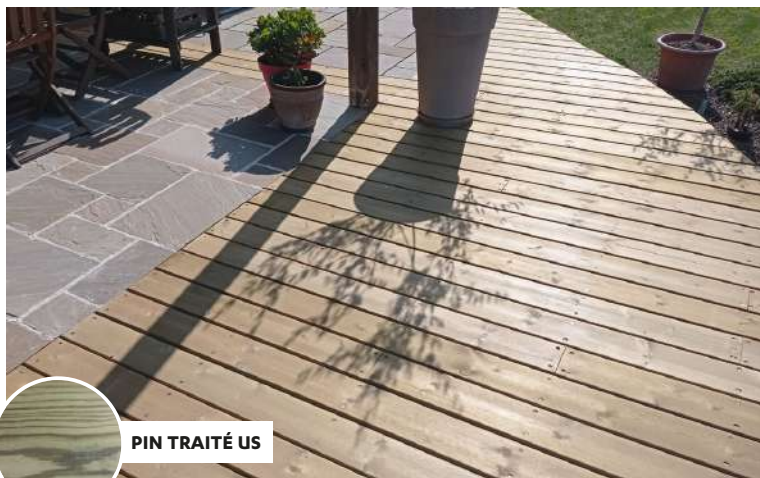

PIN TRAITÉ US

### DISTINGUÉ

Le choix US (abréviation de "unsorted", "non trié") est la qualité premium proposée par les scieurs scandinaves. Ces bois présentent des petits nœuds et ainsi une esthétique supérieure.

**Classe d'emploi :** 4

**Section & finition**

27 x 145 mm

2 faces lisses

**Longueur**

Selon arrivage

**Entraxe préconisé :** 50 cm



Réf. 13PINC4V2LI27X145US

le saviez  
-vous ?

Le pin rouge, autrement appelé pin sylvestre, peut pousser dans des régions plus ou moins tempérées comme les pays de l'Est (Pologne...) mais celui qui offre les meilleures performances se situe dans les régions les plus froides de l'Europe (Norvège, Suède, Finlande ...). Du fait du contexte climatique extrêmement rigoureux, c'est un arbre à croissance lente qui lui confère des cernes très denses. Sa résistance mécanique en fait une essence idéale pour les applications en extérieur, après traitement autoclave de qualité.

Conseil  
BOIS EXPO

Il est indispensable de traiter le pin après recoupe pour en assurer la protection contre les agressions extérieures.



## PIN ROUGE DU NORD / TRAITÉ MARRON / CHOIX AB / PROFIL GOUGÉ

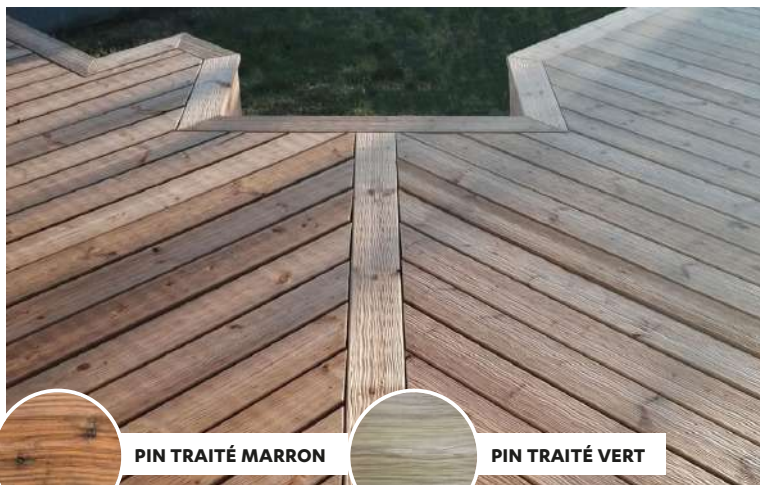

PIN TRAITÉ MARRON

PIN TRAITÉ VERT

### CONTEMPORAIN

Sa couleur marron, obtenue par pigmentation lors du traitement, lui permet d'obtenir une teinte miel/doré très rapidement. Ainsi les défauts de nœuds éventuels sont masqués et les résidus de traitement n'existent plus.

**Classe d'emploi :** 4

**Section & finition**

27 x 145 mm

Profil vague «gougé»

**Longueur**

De 3 m à 5,40 m selon arrivage

**Entraxe préconisé :** 50 cm



Face à vagues

+ Possibilité de traitement vert (sur commande au colis complet)

Réf. 13PINC4MVAG27X145

## DOUGLAS / TRAITÉ CLASSE 3 INCOLORE / PROFIL BOMBÉ



DOUGLAS

### LOCAL & NATURELLEMENT DURABLE

Le profil bombé permet l'évacuation naturelle des eaux de pluie et s'ajoute aux excellentes propriétés mécaniques de la lame en douglas. Provenance : France

Bois parfait : brun rosâtre  
Grain moyen, fil droit,  
sans contrefils  
85/90% hors aubier



**Classe d'emploi** : 3.2  
Par traitement Biosourcé  
**Masse volumique** : 550 kg/m<sup>3</sup>

**Section & finition**  
27 x 145 mm  
2 faces lisses

**Longueurs** : selon arrivage,  
entre 3 m et 5,10 m

**Entraxe préconisé** : 50 cm

Réf. 13DOUC3IBOM27X145

## ACACIA ABOUTÉ



ACACIA ABOUTÉ

### NOTRE BOIS DE PAYS " EXOTIQUE " NATURELLEMENT DURABLE

Seule essence européenne dont le cœur est naturellement durable, l'acacia (robinier ou faux-acacia, cf. page 10) est très apprécié pour sa densité, son grain et sa couleur « or ».

Bois parfait : jaune  
Bois tannique avec léger  
contrefil



**Classe d'emploi** : 4  
**Masse volumique** : 800 kg /m<sup>3</sup>  
**Section / dimension / finition**  
sur demande  
**Entraxe préconisé** : 35 cm

Réf. 13ACAC4N2LI20X120



Sur commande



Autres essences et  
profils sur commande  
Nous consulter



CHÊNE



DOUGLAS PEIGNÉ



# Terrasses en bois composite



Transcend Spiced Rum

Pourquoi TREX ?

GARANTIE 25 ans

## TREX

Inventeur & n°1 mondial du composite co-extrudé  
Produit écologique : le seul composite co-extrudé intégrant du plastique recyclé



### LE SECRET : LA CO-EXTRUSION

L'exclusivité technologique de TREX repose sur l'enveloppement de la lame dans une coque de protection qui lui est indissociable, donc sans risque de décollement. Le noyau et la gaine sont comme soudés.

### ÉCOLOGIQUE, ESTHÉTIQUE & SIMPLE À VIVRE

- Issu à 95 % de matériaux recyclés (plastique et bois feuillus)
- Produit haut de gamme
- Engagement environnemental sur des produits innovants
- Garantie 25 ans conformément aux garanties commerciales du fabricant (décoloration, pourriture, attaque d'insectes)
- Aspect naturel de bois noble, grain profond
- Très haute résistance aux taches, aux rayures, aux moisissures, aux insectes, à la décoloration...
- Installation facile
- Nettoyage rapide et simple



Transcend Havana Gold



Transcend Spiced Rum



Tiki Torch



DEUX  
GAMMES



Transcend Tiki Torch



GARANTIE

25<sup>ans</sup>

Transcend Island Mist



Transcend Havana Gold

**TRANSCEND**  
*la gamme qui conforte la réputation mondiale du TREX*

- Résistance mécanique : 960 kg/m<sup>2</sup> en résidentiel
- Existe en lame à visser & à clipser
- Pose sur lambourdes avec entraxe de 40 cm
- Finitions assurées par une lame de rive non rainurée



Transcend Tiki Torch

**Section**  
25 mm x 140 mm  
**Longueurs**  
3 660 mm / 4 880 mm / 6 100 mm

**SYSTÈME DE  
FIXATION INVISIBLE  
TREX HIDEWAY®**



**Clip de démarrage**  
Acier Inoxydable  
2,5 clips par mètre linéaire de la planche de démarrage à la planche de fin (36 par sachet)

**Réf. 93NYL000TRXSTART**



**Brun clair**  
Tiki Torch

**Réf. 13CMPTRDTRXTTAC**  
13CMPTRDTRXTTAV



**Brun**  
Spiced Rum

**Réf. 13CMPTRDTRXSAC**  
13CMPTRDTRXSRAV



**Brun flammé**  
Havana Gold

**Réf. 13CMPTRDTRXHAC**  
13CMPTRDTRXHGAV



**Gris veiné noir**  
Island Mist

**Réf. 13CMPTRDTRXIMAC**  
13CMPTRDTRXIMAV



Enhance Calm Water

**ENHANCE**  
*la gamme TREX à l'âme profilée et légère*

- Résistance mécanique : 480 kg/m<sup>2</sup> en résidentiel
- Existe en lame à clipser & à visser (bordure)
- Pose sur lambourdes avec entraxe de 35 cm
- Finitions assurées par une lame de rive non rainurée

**GARANTIE**  
**25 ans**



Enhance Rocky Harbor

**Section**  
 25 mm x 140 mm  
**Longueur**  
 3 660 mm



Enhance Foggy Wharf

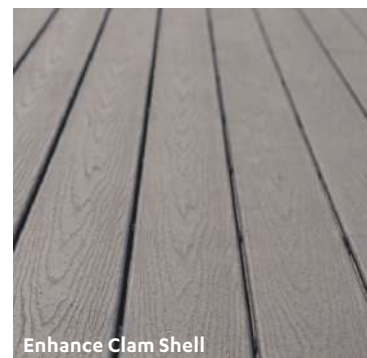

Enhance Clam Shell

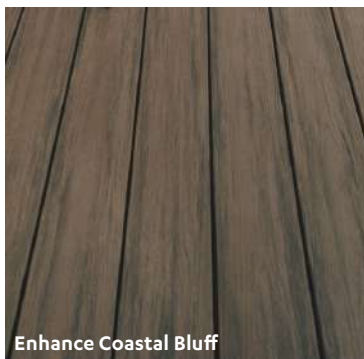

Enhance Coastal Bluff

**LA LAME ENHANCE NE MANQUE PAS D'ATOUS !**

La nouvelle lame Enhance de Trex co-extrudée possédant les propriétés similaires au Transcend, est une lame structurée. Plus légère que la lame pleine Transcend, elle offre une résistance mécanique de 480 kg/m<sup>2</sup>. Totalement étanche, ce produit ne se déforme pas, ne se tache pas et ne se décolore pas. Autre atout : son prix d'achat attractif compte tenu des qualités exceptionnelles du produit et de sa garantie de 25 ans



**Fixation invisible universelle**  
 Nylon chargé verre avec vis en acier inoxydable  
 20 clips au m<sup>2</sup>  
 (90 par boîte)

**Réf. 93NYL000TRXINTER**



**Brun veiné**  
 Coastal Bluff

**Réf. 13CMPENHTRXCBA**  
 13CMPENHTRXCBAV



**Gris anthracite veiné**  
 Calm Water

**Réf. 13CMPENHTRXCWAC**  
 13CMPENHTRXCWAV



**Gris clair veiné noir**  
 Foggy Wharf

**Réf. 13CMPENHTRXFWAC**  
 13CMPENHTRXFWAV



**Beige veiné**  
 Rocky Harbor

**Réf. 13CMPENHTRXRHAC**  
 13CMPENHTRXRHAV



**Gris**  
 Clam Shell

**Réf. 13CMPENHTRXCASC**  
 13CMPENHTRXCASAV



Cedral Terrasse / gris léger

*Entretien*

Nettoyage deux fois par an à l'eau claire (possible au jet à haute pression à 20 cm). Les taches les plus résistantes se nettoient aux produits ménagers doux classiques (produit vaisselle, crème à récurer...)

**CEDRAL / 2 LARGEURS**

**DOUX AU TOUCHER & COULEURS TENDANCE**

Utilisant le meilleur du savoir-faire allemand en matière de fibres-ciment, le Cedral est à la fois esthétique, sûr et fonctionnel. Les lames de terrasse Cedral offrent un revêtement durable d'une douceur incomparable au toucher. Étudiée en partenariat avec des architectes paysagistes, la palette de couleurs reprend les teintes naturelles de l'espace extérieur. Chaque couleur s'éclaircit légèrement avec le temps avec de légères nuances entre chaque lame. Il est possible de panacher les couleurs pour créer un style personnalisé ou de privilégier l'uniformité avec une seule couleur.

**Description**

Lames de terrasse en fibres-ciment  
 Composition : eau, ciment, pigments, cellulose, fibres synthétiques  
 Aspect minéral  
 Doux au toucher  
 Solide, sans torsion  
 Haute résistance à tous les usages et aux conditions météorologiques les plus difficiles  
 Pas de rayures, de fissures, de moisissures ni d'échardes  
 Ininflammable et antidérapant

2 coloris en stock :  
 sable doux, gris léger  
 2 coloris sur commande :  
 rouge chaud, gris profond

**Épaisseur** : 2 cm  
**Largeurs** : 84 mm / 175 mm  
**Longueur** : 3,15 m



- Pose très simple
- Coupe des lames à la forme souhaitée pour un look régulier et sophistiqué
- Outillage classique : une lame de scie circulaire adaptée suffit (nous consulter)
- Vissage facile grâce au design spécifique du clip Cedral
- Lames à bord arrondi pour une finition parfaite
- Notice de montage

*Conseils de pose Bois Expo*



**Sable doux**  
 Réf. 13BET000CEDTR20AC



**Gris léger**  
 Réf. 13BET000CEDTR05AC



**Rouge chaud**  
 Réf. 13BET000CEDTR10AC

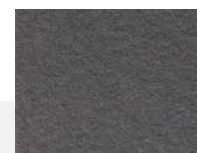

**Gris profond**  
 RÉF. 13BET000CEDTR15AC

**En stock**

**Sur commande**

# Éclairage & garde-corps

## ILLUMINEZ VOS EXTÉRIEURS

# LIGHTPRO

- Sécurité (conversion par le transformateur du courant à 220 volts en 12 volts)
- Installation rapide et facile (sans recours au service d'un électricien)
- Déplacement du dispositif possible au fil du temps



Appliques murales



Notice technique  
détaillée disponible  
chez BOIS EXPO



Spots orientables  
(intensité réglable selon les modèles)



Spots sur pied



Spots encastrables

## GARDE-CORPS SUR-MESURE

- Pose possible sur platine et en applique
- Une gamme complète d'accessoires pour apporter un maximum de solutions à tous types de projets

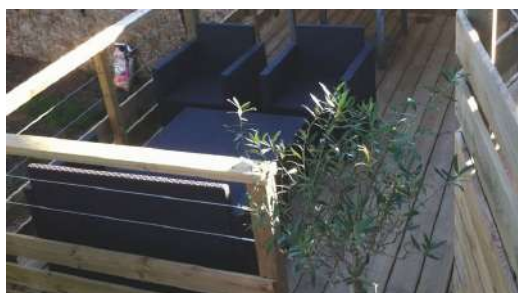

# Mise en œuvre

## LA POSE DE LA TERRASSE

Que le projet de terrasse se fasse sur chape en béton, sur carrelage existant ou sur sol stabilisé, il est important de respecter scrupuleusement les règles de pose conformément au DTU 51.4.

### LES LAMBOURDES

Largeur minimale de 50 mm

Classe d'emploi : Classe 4 IMPÉRATIF soit par traitement autoclave, soit naturellement durable

Si posées directement au sol, elles doivent être orientées dans le sens de la pente, désolidarisées du sol avec des systèmes polymères prévus à cet effet ( $\geq 2$  mm).



Toujours poser une terrasse sur un sol drainant avec une légère pente.

### LE PLATELAGE

Section : adapter le rapport épaisseur/largeur et se référer au coefficient d'élançement en fonction des essences pour assurer la stabilité de la lame (ex : IPE  $\Rightarrow$  21x145 / PIN Classe 4  $\Rightarrow$  28x145).

Classe d'emploi : possible en Classe d'emploi 3, mais l'ouvrage d'une terrasse étant soumis à une humidité importante, il est préférable d'employer un bois de Classe d'emploi minimum 3.2 ou 4.

*Conseil  
BOIS EXPO*

Le double lambordage facilite et simplifie la pose d'une terrasse (calage des lambourdes rapide et aisé, temps de calepinage réduit).

#### Les intérêts du double lambordage :

- Gain de hauteur
- Gain de ventilation
- Plus grande stabilité aux possibles altérations du terrain



## LA POSE

- 1 Désolidariser les lambourdes du sol (emploi de plots PVC, cales plastique)  
Préconisation des entraxes entre lambourdes de max 50 cm selon les produits ou les essences
- 2 Pose sur un sol drainant ou sur dalle béton, avec une pente d'au moins 1,5% sans excéder 5%
- 3 Pour les jonctions des extrémités des lames, prévoir un double lambordage avec espacement de 3 à 8 mm
- 4 Prévoir des cales et /ou une bande résiliente autocollante pour désolidariser et créer un espace entre la lambourde et la lame de terrasse
- 5 Pré-perçage obligatoire des lames de terrasse  
Perçage à 15 /20 mm du bord et du bout de la lame
- 6 Écartement entre les lames : 3 à 5 mm max selon la période de pose (hygrométrie)
- 7 Respecter un joint périphérique de 8 mm avec les ouvrages environnants (mur, poteaux...)

*Une contrainte particulière ?*

*Expertise  
BOIS EXPO*

L'exemple de la terrasse sur pilotis, ou la règle de l'art pour réaliser une terrasse surplombante

Au-delà de 1 mètre du niveau du sol, nous sommes hors DTU 51.4 mais cela implique de dimensionner sa structure en fonction des charges d'exploitation et des portées souhaitées. Une terrasse surélevée de plus de 70 cm nécessite l'ajout d'un garde-corps.



## LA VENTILATION : CONCEPTION AÉRÉE ET DRAINÉE

Le DTU 51.4 impose un coefficient de  $1/50^{\circ}$  de la surface ; il faut donc proscrire la mise en œuvre avec des lames de finition (ou jupes) qui obstruent la ventilation de l'air, les terrasses encastrées ou affleurant le niveau du sol.

Pour l'aspect esthétique et éviter l'insalubrité (rongeurs...), il est recommandé d'apposer une grille de ventilation en bordure de la terrasse.

Conception : plot + lambourde + bande bitumineuse + grille + lame

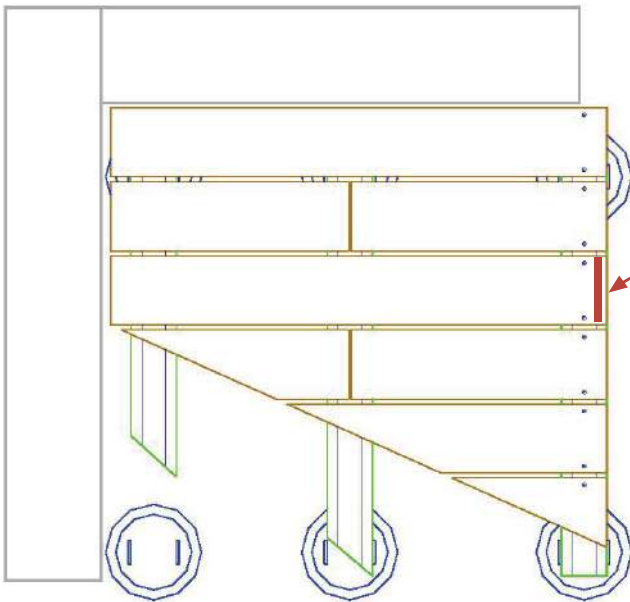

## GRILLE DE VENTILATION PERFORÉE



Permet d'améliorer la circulation de l'air sous la terrasse et d'en accroître la durabilité  
À poser en périphérie  
Aluminium laqué  
Recoupable

### Dimensions

Hauteur 200 mm

Retour 58 mm

Longueur 1 m

Réf. 93ALU000VENGRILLE58X200

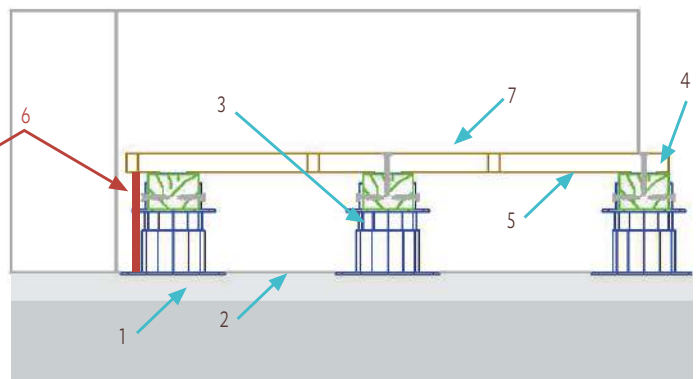

- |                                         |                                                  |
|-----------------------------------------|--------------------------------------------------|
| 1. Sol brut stabilisé                   | 5. Bande bitumineuse                             |
| 2. Géotextile                           | 6. Grille de ventilation                         |
| 3. Plots PVC réglables (avec fixations) | 7. Lames de platelage (fixation avec vis à bois) |
| 4. Lambourdes                           |                                                  |



L'évolution dans le temps de l'environnement de l'ouvrage doit être anticipée.

En particulier, il faut se poser la question de la stabilité du sol :

- Y a-t-il des constructions environnantes neuves, autour de l'ouvrage, susceptibles de bouger dans le temps (tassement du sol) ?
- Y a-t-il un risque que l'ouvrage lui-même bouge ? Si oui, quelles pourraient en être les conséquences (dans le sens de la diminution de la ventilation) ?
- Est-ce que l'environnement autour de la terrasse peut être amené à bouger (végétation, déplacement de terre) ? Si oui, quels sont les moyens de protection à mettre en œuvre pour conserver les principes de ventilation expliqués ci-dessus (augmentation des jeux périphériques, création d'une enceinte de protection, entretien...) ?

Conseil  
BOIS EXPO



## LE VISSAGE

Selon la norme NF DTU 51.4, outre les distances à respecter en bout et en bord de lame de bois, les règles suivantes doivent être appliquées :

- La longueur des vis doit être égale à minimum 2 fois l'épaisseur de la lame de terrasse.
- Un pré-perçage est indispensable lorsque la lambourde et/ou la lame de bois sont en essence feuillue ou exotique et résineux. Si tel est le cas, le pré-perçage doit être du diamètre de la vis moins 1 mm (ex : pour une vis de 5 mm, le pré-perçage doit être de 4 mm).

*Conseil  
BOIS EXPO*

Les vis doivent être en inox, de préférence de type A2, voire A4 en bord de mer et dans le cas de piscine d'eau traitée au sel.

Afin d'éviter les pièges à eau, vous pouvez badigeonner ou tremper vos vis dans un pot de graisse. Cela créera une couche de protection entre le bois et la vis au sein du perçage.

## ÉCARTEMENT ENTRE LES LAMES ET POSITIONNEMENT DES VIS

### DANS LE SENS DE LA LARGEUR

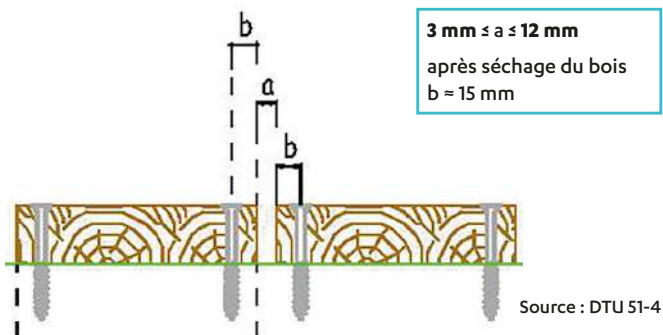

Source : DTU 51-4

Coupe transversale sur lames de platelage

### DANS LE SENS DE LA LONGUEUR

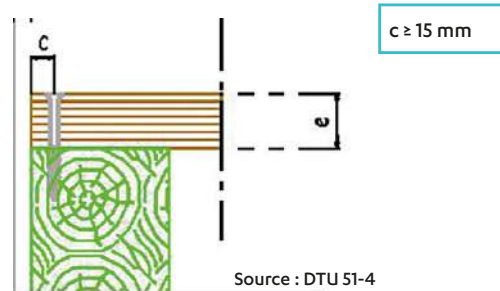

Source : DTU 51-4

Coupe longitudinale sur lames de platelage jointoiment en bout / mur

## RAPPEL SUR LES TOLÉRANCES

CRITÈRES	NIVEAU D'ACCEPTATION
Désaffleurement en tous points d'une lame à l'autre	< ou = 3 mm
Variation de l'écartement entre 2 lames contiguës (en tous points)	< ou = 3 mm / 2 mètres
Différence entre le plus grand et le plus petit écartement entre lames sur un même ouvrage	< ou = 5 mm
Amorces de dégradation biologique sans remise en cause de la sécurité de l'ouvrage (pendant la durée de vie de l'ouvrage)	3% des lames
Planéité locale de surface du platelage	5 mm / 2 mètres

TOLÉRANCES DIMENSIONNELLES ADMISES SUR LES LAMES (source NF B54-040)	
Épaisseur	plus ou moins 0,5 mm
Largeur	plus ou moins 1 mm
Longueur	plus ou moins 5 mm
Flèche de rive et de face	2 mm par mètre
Gauchissement	2 mm par mètre

## ENTRETIEN DES TERRASSES BOIS

Toujours selon la norme NF DTU 51.4, il est nécessaire de nettoyer deux fois par an sa terrasse. Le nettoyage doit se faire avec un balai-brosse (type pont de bateau) et à l'eau savonneuse. Cet entretien est nécessaire pour éviter la fixation de la pollution, qui est une des principales sources de glissance. Le nettoyage peut également s'effectuer avec une machine nettoiyante spécifique que vous retrouverez dans nos agences.

RDV sur "le blog" de notre site internet pour retrouver tous les conseils de mise en œuvre et d'entretien des terrasses

*Conseil  
BOIS EXPO*

Le nettoyage avec du matériel de type haute pression est à proscrire car il abîme le bois (relèvement des fibres). Optez pour une terrasse lisse pour limiter les dépôts de salissure, et éviter dans le long terme l'apparition possible d'échardes sur les faces à relief.



# Accessoires de pose & quincaillerie

*Pose de la structure  
(liaison au sol)*

## MISE À NIVEAU & PRÉPARATION DU SOL

### PLOTS RÉGLABLES

Rattrapage de hauteurs & support sur sol stabilisé  
Sur dalle béton ou toit terrasse  
PVC  
Charge supportée : 1000 kg  
Embase : 200 cm ø

#### Dimensions

Hauteur

- De 20 à 40 mm
- De 40 à 50 mm
- De 55 à 75 mm
- De 75 à 115 mm
- De 105 à 170 mm
- De 160 à 230 mm

Possibilité de plots avec réhausse

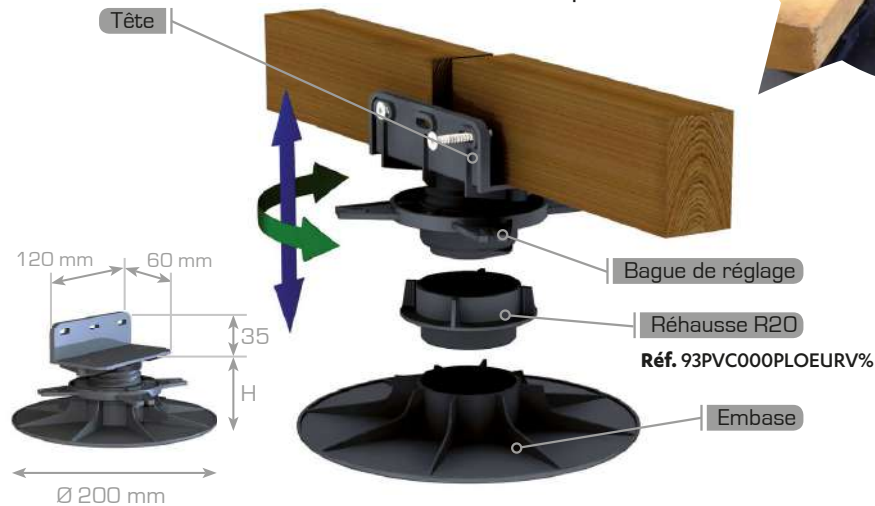

Réf. 93PVC000PLO%

### CALES PLATES DE DÉSOLIDARISATION

Spéciales pour les terrasses à faible niveau de rattrapage  
150 pièces  
Hauteur : 8 mm  
Embase : 107 x 107 mm  
Charge supportée : 1 tonne  
PVC souple

Réf. 93PVC000CAL8MM



### CALES CRANTÉES

Seau de 80 unités  
50 cales grises de 90 mm  
30 cales orange sécables de 170 mm  
Clippables  
Charge supportée : supérieure à 2 tonnes  
Polypropylène

Réf. 93PVC000CALCRMIX



### CALES POUR CHARGES LOURDES

Boîte de 220 unités  
4 couleurs, 4 épaisseurs (70 x 2 mm, 70 x 5 mm, 60 x 10 mm, 20 x 20 mm)  
Clippables  
Charge supportée : 5 tonnes  
Polyéthylène

Réf. 93PVC000CALEMPI

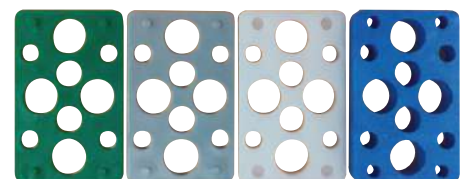

# Pose de la structure (liaison au sol)

## GÉOTEXTILE



Toile en fibre de verre à poser sous la terrasse pour éviter la repousse de la végétation. Résistante au déchirement et aux UV, perméable. À poser sur sol stabilisé (sondage + terrassement).

**Dimensions**  
Rouleau de 25 m  
Largeur 1 m

Réf. 93AUT000TXT100GR

## BANDE BITUMINEUSE

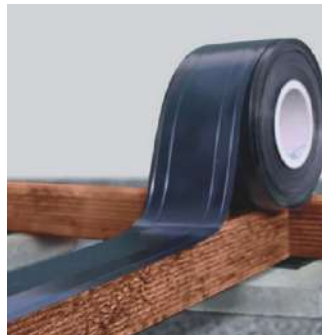

Bande adhésive de protection des lambourdes en bois contre l'humidité et autres agressions (longévité de la structure).

**Dimensions**  
Rouleau de 20 m / 30 m  
Largeur 87 mm

Réf. 93BIT000BNDBITU87

## GRILLE DE VENTILATION PERFORÉE



Permet d'améliorer la circulation de l'air sous la terrasse et d'en accroître la durabilité.

À poser en périphérie  
Aluminium laqué  
Recoupable

**Dimensions**  
Hauteur 200 mm  
Retour 58 mm  
Longueur 1 m

Réf. 93ALU000VENGRILLE58X200

### Le saviez-vous ?

Selon l'usage qui en est fait en menuiserie, on fait la distinction, dans l'ordre croissant de taille de section, entre les **litesaux**, destinés au renfort de petites constructions, les **lambourdes** ou **tasseaux**, utilisés pour la structure de terrasse et les **bastings** et **madriers** que l'on retrouve dans les plus gros ouvrages.

## LE LAMBOURDAGE ET LA STRUCTURE, LE GARANT DE LA STABILITÉ DU PLANCHER

### LAMBOURDE EN PIN



Pin traité Classe 4  
Finition brute ou rabotée

### LAMBOURDE EN BOIS EXOTIQUE



Badi ou équivalent  
Finition rabotée

### LAMBOURDE EN ACACIA



Abouté  
Finition rabotée

#### Références des lambourdes en pin

Section	73 x 50 mm	68 x 145 mm	46 x 145 mm	68 x 195 mm
Longueur	3 000 mm	3 600 mm	4 500 mm	4 800/6 000 mm
Brut	12PINC4VTAS73X50B			
Raboté	12PINC4VTAS50X73R	12PINC4VBAS68X145R	12PINC4VBAS46X145R	12PINC4VMAD68X195R

#### Références des lambourdes en bois exotique

Section	40 x 65 mm	45 x 145 mm
Longueur	Au mètre linéaire selon arrivage. Nous consulter	
Raboté	12BADC4NTAS40X65R	12EXOC4NBAS45X145R

#### Références des lambourdes en acacia - Sur commande

Section	40 x 60 mm
Longueur	Au mètre linéaire selon arrivage
Raboté	12ACAC4NTAS40X60R

Autres dimensions, nous consulter



*Pose de la  
structure*  
(projets particuliers)

## VIS DE FONDATION WEASYFIX



### Dimensions

- 55 cm
- 75 cm
- 100 cm
- 125 cm
- 150 cm

Réf. 91ACRGALWEAFSF

La solution de fondation et de mise à niveau pour la pose sur sol irrégulier ou meuble

Facile à mettre en œuvre, la structure bois sur vis de fondation convient à de nombreuses situations de rattrapage de hauteurs.

Acier galvanisé

3 modèles : vis classique, vis spéciale bord de mer (sable), vis spéciale sols durs



Notice technique  
détaillée disponible  
chez BOIS EXPO

## LAMBOURDES EN ALUMINIUM

**PROFILDECK®** - Sur commande



*Système  
breveté*

### PROFILÉ ALUMINIUM

- Une face pour la réalisation de terrasses composite et bois
- Une face pour la réalisation de terrasses en dalles minérales

### Dimensions

3 000 x 49 x 55 mm

Réf. 93ALU000TASJOU49X55



Plot à hauteur réglable (de 40 à 230 mm) clipsable spécifique Profildeck®

Réf. 93PVC000PLOJOU\*



### + LES + PRODUITS

- Une structure unique pour deux applications
- Facilité de mise en œuvre : 4 outils seulement (une scie à onglet, un mètre, une visseuse et un niveau)
- Rapidité d'exécution
- Possibilité de mixer les matériaux
- Stabilité dans le temps
- Permet l'intégration de finitions latérales
- Légèreté par rapport à une structure bois

Nouveau système  
conseillé :  
les vis béton

## VIS BÉTON

Vissage (après perçage)  
dans le béton sans risque  
de fissure  
Acier zingué  
ø 7,5 mm

### Longueurs

- 72 mm
- 92 mm
- 112 mm
- 132 mm
- 152 mm
- 182 mm

(en stock selon les agences)

Réf. 91ACRZINBTND7.5



## CHEVILLES A FRAPPER

Fixation des lambourdes  
sur béton (dalle / plots)  
Acier

### Dimensions

- 6 x 80 mm
- 8 x 100 mm

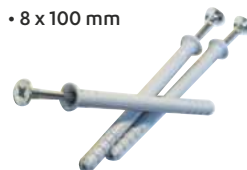

Réf. 91ACRGALCHVFR6  
91ACRGALCHVFR8

Pose des  
lames

## KIT DE PERÇAGE FRAISAGE

3 forêts HM carbure, diamètre 4 mm  
8 embouts de vissage (2 x PZ2, 2 x TX 20, 3 x TX 25, 1 x TX 30, 1 x TX 40)  
1 porte-embouts BIG  
Perçage de trous dans le bois dont l'extrémité devient conique afin d'encastrer les vis à tête pour une finition impeccable  
Les profondeurs de perçage et de fraisage peuvent être précisément ajustées.

Réf. 93ACR000FRTCLETAG



## REDRESSEUR DE LAMES

Pour un positionnement rectiligne  
des lames et un gain de temps  
précieux à la pose

Réf. 93AUTO000OUTRED



## CALES PLATES

Boîte de 200 unités  
5 couleurs, 5 épaisseurs (de 1 à 5 mm)  
PVC  
Pour un espacement régulier entre  
les lames ou un rattrapage de niveau

Réf. 93PVC000CALPLTMINI



## VIS À BOIS

Inox A2 ou A4

A2 standard



A2 double filet



A4 simple filet



Autres dimensions,  
nous consulter

Ø	Longueur
<b>A2 standard</b> Tête fraisée	
4 mm	40 mm
5 mm	50 mm
5 mm	60 mm
<b>A2 double filet</b> Pénétration rapide en limitant l'éclatement. Petite tête de vis ultra-plate. Empreinte Torx profonde offrant un couple de serrage plus important	
5,3 mm	50 mm
5,3 mm	60 mm
5,3 mm	70 mm
<b>A4 simple filet</b> Idéale pour bois dur. Spéciale bord de mer et de piscine. Tête fraisée bombée 6 lobes. Embouts TX 20. Conforme au DTU 51.4	
5 mm	50 mm
5 mm	60 mm

## FIXATIONS INVISIBLES

Pour une terrasse sans vis  
apparentes  
Pour lames de terrasse en bois  
d'épaisseur 19-25 mm  
Selon les spécificités du bois,  
nous consulter



Disponible en  
boîte (terrasse de  
4 m<sup>2</sup>) ou à l'unité

Visserie incluse  
Universel  
Simple d'utilisation

Réf. 93PLS000FIXFIXEGO



## Traitement & entretien

## Conseil BOIS EXPO

Si une recoupe ou un usinage est nécessaire, il convient de respecter et d'appliquer les règles suivantes :

- Appliquer abondamment en 2 fois, en respectant une période de séchage entre les 2 applications, un produit de recoupe vendu par BOIS EXPO sur chaque pièce « tronçonnée » dans l'épaisseur.
- Aucune durabilité ne pourra être conférée à un bois « délégué » sur la longueur et ce malgré l'emploi d'un produit de recoupe.
- Ne pas mettre en « terre » un bois ré-usiné malgré le produit de recoupe appliqué. Les bois perdent leur classe d'emploi 4.

## SATURATEUR

### UNIVERSEL

Finition transparente mat non solvantée qui préserve l'aspect naturel du bois (terrasses, bardages...). Le saturateur le nourrit en profondeur afin de le régénérer et l'imperméabiliser. Protection UV/pollution renforcée. Maintenance aisée et rapide sans gommage, ni ponçage ni décapage. Pour tous les bois (exotiques, feuillus, résineux) y compris les bois neufs. Plusieurs teintes 5l et 20l



Réf. 81ENTAQUSAT%

### SPÉCIAL RÉSINEUX

Aspect « huilé » longue durée. Finition transparente pour nourrir le bois en profondeur, l'imperméabiliser et lui conférer une résistance aux agressions. Application simple. Plusieurs teintes 5l et 20l



Réf. 81ENTRESSAT%

### SPÉCIAL BOIS EXOTIQUES

Aspect « huilé », incolore ou teinté. Pour bois exotiques (après 1 an soumis aux intempéries). Plusieurs teintes 1l, 5l et 20l



Réf. 81ENTEXOSAT%

## TRAITEMENT DE COUPE

Traitement des coupes et retouche après usinage des bois résineux traités autoclave contre les agressions (insectes, pourrissement, mousses...). Teintes : vert, marron ou gris 1l et 2,5l



Réf. 81TRA000COU%

## DÉGRISEUR DE NETTOYAGE DE TERRASSE



Gel sans solvant puissant pour nettoyer et raviver sans les décolorer les bois grisâillés sous l'effet des cycles eau/UV. Pour tous les bois (et autres supports) 0,5l et 2,5l

Réf. 81NET000DEGGEL  
81NET000DEG200



AVANT

APRÈS

## Lutte contre la glissance

## BANDE ANTI-DÉRAPANTE



### Dimensions

Épaisseur 5 mm  
Largeur 5 cm  
Longueur 100 cm

Réf. 93PLS000BNDANTID

En prévention ou rénovation des sols glissants. Polyester renforcé par des fibres de verre, couche de carborundum très dure. Fixation en surépaisseur par vis inox apparentes. Facile à installer. Très résistant à l'usure et durable.

## HUILE ANTI-DÉRAPANTE

À base d'huiles végétales naturelles et hydrofuge. Résistant aux agressions extérieures. Pour tous bois. Applicable facilement et sans trace de pinceau. Teinte incolore 2,5l



Réf. 81ENT000HUIANTIDE

## DOMAINE PRIVÉ

Le jardin, un endroit bien à soi

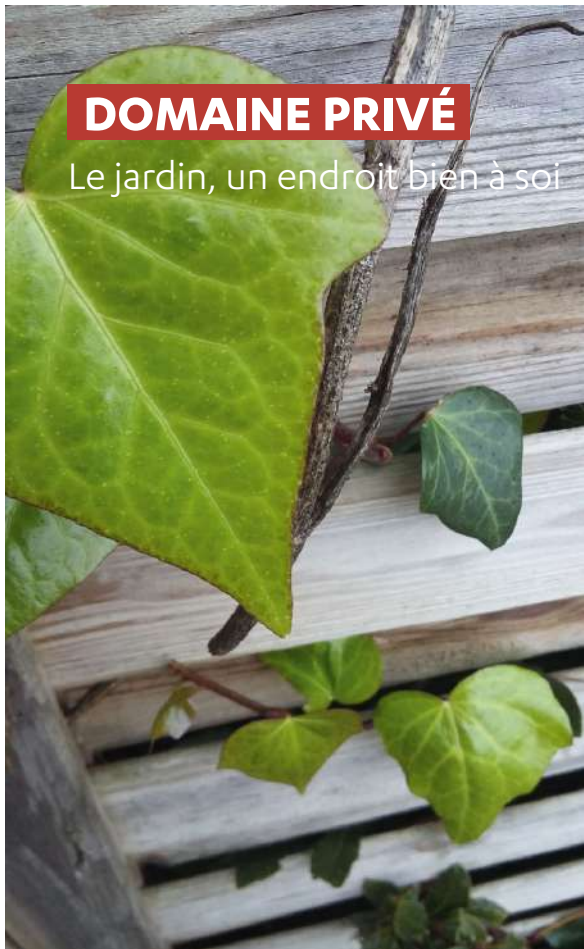

## DOMAINE PUBLIC

La clôture pour marquer les espaces



# PANNEAUX & CLÔTURES



PROTECTION  
INTIMITÉ

SÉCURITÉ  
Délimitation

& DÉCO... *pour se faire plaisir !*

# Panneaux pin

*Le choix  
du claustra  
en résineux*

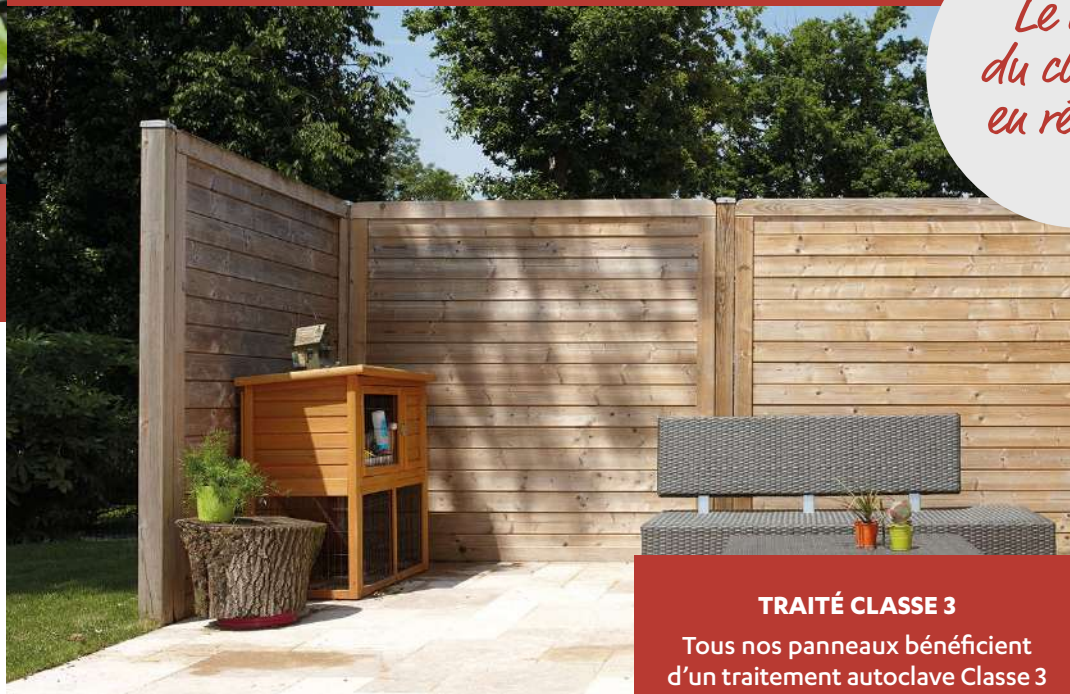

## TRAITÉ CLASSE 3

Tous nos panneaux bénéficient d'un traitement autoclave Classe 3 (Classe d'emploi suffisante car pas de contact avec le sol). Ils sont déclinables sur-mesure selon la demande.

## VITORIA

*Style  
massif  
occultant*



PIN TRAITÉ



identique des  
deux côtés

Existe aussi en lames  
verticales



### Assemblage

Tenon mortaise

### Section de lame

103 x 19 mm  
d'épaisseur

Cadre : 44 x 88 mm

Réf. 21PINC3VVITHORIZD

### Dimensions

- L 180 x H 180 cm
- L 90 x H 180 cm
- L 192 x H 150 cm
- L 192 x H 175 cm

*Conseil  
BOIS EXPO*

## LE POTEAU ALU

Une alternative moderne (par le contraste des matériaux et des coloris), résistante et ne nécessitant pas de platine à la fixation dans le béton  
Cf. Gamme aluminium complète (pages 57-61)





# MYRA



**NOUVEAUTÉ**

identique des deux côtés



Style ajouré déstructuré



PIN TRAITÉ

Avec poteaux en aluminium PRX45 (RAL7016) (Cf. pages 57-61)

**Assemblage**  
Vis inox anti-arrachement  
Sans cadre

Possibilité de pose à l'horizontale

**Dimensions**  
• L 180 x H 180 cm  
• L 90 x H 180 cm  
Réf. 21PINC3VPERMYRA

# LOUISIANE



Style persiennes

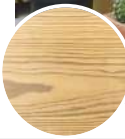

PIN TRAITÉ

**Assemblage :** Tenon mortaise  
Raidisseur central  
**Section de lame :** 50 x 14 mm d'épaisseur  
**Cadre :** 44 x 88 mm

**Dimensions**  
• L 180 x H 180 cm  
• L 180 x H 90 cm  
• L 90 x H 180 cm  
Réf. 21PINC3VPERLUIS



Mi-hauteur



Séquences paysagères

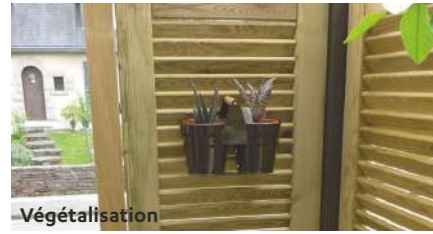

Végétalisation

## ELIOT

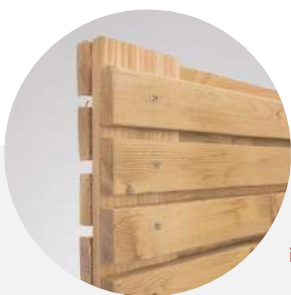

  
**identique des  
deux côtés**



*Style  
occultant*

  
**PIN TRAITÉ**

Lames alternées

**Assemblage :** Vis inox. 4 raidisseurs  
(section 90 mm largeur x 15 mm épaisseur)

**Section de lame :** 45 x 16 mm d'épaisseur

**Dimensions**

- L 90 x H 180 cm
- L 180 x H 180 cm

**Réf.** 21PINC3VPERLIOT

## CHELSEA



  
**identique des  
deux côtés**



*Style  
occultant*

  
**PIN TRAITÉ**

Lames disposées en quinconce

**Assemblage :** Vis inox. 3 raidisseurs  
(section 56 mm largeur x 28 mm épaisseur)

**Section de lame :** 60 x 18 mm d'épaisseur

**Dimensions**

- L 180 x H 180 cm
- L 94 x H 180 cm

**Réf.** 21PINC3VPERCHELS

Avec poteaux  
en aluminium  
PRX28 (RAL7016)  
(Cf. pages 57-61)

## HELSINKI



**NOUVEAUTÉ**



*Style persiennes*

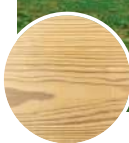

**PIN TRAITÉ**

**Assemblage :** 2 demi-poteaux (section 70 mm largeur 30 mm épaisseur) aux extrémités et deux poteaux centraux (section 70 x 70 mm)

**Section de lame :** 90 x 16 mm d'épaisseur

**Cadre vissé :** 30 x 70 mm

**Dimensions**

- L 180 x H 180 cm
- L 90 x H 180 cm

**Réf.** 21PINC3VPERHEL5

## CAMBRIDGE

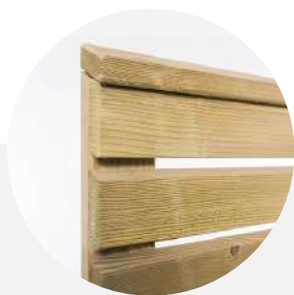

*Style claire-voie*

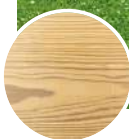

**PIN TRAITÉ**

**Lames en biais**  
Espacement entre les lames 8 mm

**Assemblage :** Vis inox. 3 raidisseurs (section 60 mm largeur x 25 mm épaisseur)

**Section de lame :** 65 x 21 mm d'épaisseur

**Dimensions**

- L 180 x H 178 cm
- L 90 x H 178 cm

**Réf.** 21PINC3VPERCAMB

## MADRID (DROIT OU CINTRÉ)



Style occultant



PIN TRAITÉ



identique des deux côtés

**Assemblage :** Vis inox  
**Section de lame :** 100 x 10 mm d'épaisseur  
**Cadre :** 44 x 68 mm  
**Dimensions**  
• Droit : L 180 x H 180 cm  
L 90 x H 180 cm  
• Cintré : L 180 x H 195 cm

Réf. 21PINC3VMIL60DR  
21PINC3VMIL60CIN



DISPONIBLE EN MARRON  
Réf. 21PINC3MMIL60DR

## MILAN



Style occultant



PIN TRAITÉ

Porte cintrée assortie disponible sur commande

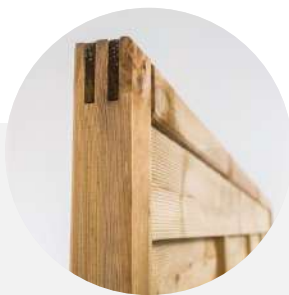

identique des deux côtés

**Assemblage :** Vis inox  
**Section de lame**  
90 x 8 mm d'épaisseur  
**Cadre :** 45 x 45 mm

### Dimensions

- L 180 x H 180 cm
- L 180 x H 150 cm
- L 180 x H 120 cm
- L 180 x H 90 cm

Réf. 21PINC3VMIL46DR

# MUSTANG



Style occultant déstructuré



PIN TRAITÉ

Avec poteaux en aluminium PRX45 (Ral 7016) (Cf. pages 57-61)



identique des deux côtés

Lames rabotées juxtaposées  
Coupe biseautée sur le dessus

Assemblage : Vis inox

Section de lame : 125 x 17 mm d'épaisseur

Dimensions

• L180 x H180 cm

Réf. 21PINC3VPLPMUST



NOUVEAUTÉ

DISPONIBLE EN MARRON  
Réf. 21PINC3MPLPMUST



Besoin d'une ouverture à votre clôture ? Nous avons des solutions assorties à tous les panneaux. Interrogez-nous !

# DALTON



ENVIE D'AUTRE CHOSE ?

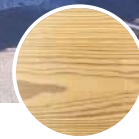

PIN TRAITÉ

Panneau ajouré  
Liteaux biseautés 28 x 28 mm  
Sur commande  
Dimensions, nous consulter

Réf. 21PINC3VBRRDAL28X28

## LILA

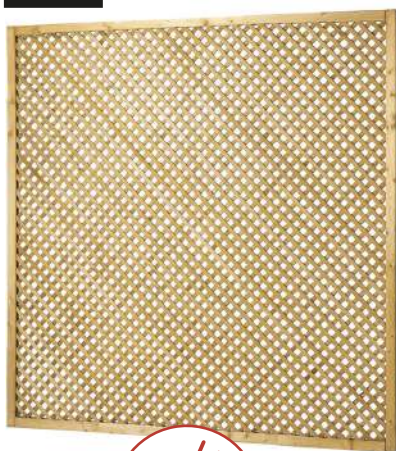

**NOUVEAUTÉ**



identique des deux côtés



Style treillis

PIN TRAITÉ

Maille de 20 mm  
**Assemblage :** Vis inox  
**Section de lame :** 20 x 8 mm d'épaisseur  
**Cadre agrafé :** 44 x 44 mm  
 (modèle étroit : 30 x 35 mm)

**Dimensions**  
 • L 180 x H 180 cm  
 • L 90 x H 180 cm

Réf. 21PINC3VTRLL2

## KARO (CARRÉ)



Réf. 21PINC3VTRLDR6C

## SANDRA (LOSANGE)



Réf. 21PINC3VTRLDRL7



identique des deux côtés



PIN TRAITÉ

Style treillis

Maille de 70 mm  
**Assemblage :** Vis inox  
**Cadre :** 44 x 68 mm

**Dimensions**  
 • L 180 x H 180 cm  
 • L 90 x H 180 cm

info

BOIS EXPO

Autres dimensions, nous consulter

Autres modèles de panneaux visibles sur les showrooms de nos agences



### PRODUITS CONNEXES DE POSE

(Cf. Accessoires de pose de clôture, pages 51-52)

- Poteau plein en pin traité
- Équerres de fixation
- Pour les poteaux en bois : supports en acier galvanisé à visser, enfoncer ou sceller

Alternative : mix bois & aluminium

(Cf. Gamme aluminium complète, pages 57-61)

# Panneaux bois exotique

*Offrir à son jardin un écrin de dépaysement & de noblesse*



Essence naturellement durable

## COLONIAL

*Style persiennes*



Panneau robuste

### Assemblage

Tenon mortaise

### Section de liteau

50 mm largeur x 13 mm épaisseur

### Cadre

40 x 40 mm

### Dimensions

- L 180 x H 180 cm
- L 90 x H 180 cm

Réf. 21KERC2NPERCOLO

 identique des deux côtés



## RIO LINDO

*Style treillage en linteaux*



KERUING

Possibilité de pose à la verticale ou à l'horizontale

### Assemblage

Tenon mortaise

### Section de persienne / liteau (mm)

22 mm largeur x 7 mm épaisseur

### Cadre

25 x 25 mm

### Dimensions

- L 180 x H 180 cm
- L 90 x H 180 cm

Réf. 21KERC2NPERRIO

 identique des deux côtés



# Panneaux à emboîtement















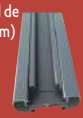

## Pin traité

### PROFIL CLASSIQUE EN PIN

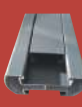

Pin traité Classe 4  
Vert : Réf. 21PINC4VEMB\*  
Marron : Réf. 21PINC4MEMB\*

Profil à emboîtement 27X130 / Poteau en aluminium PRX28  
Profil de finition tubulaire en aluminium

	Largeur (utile) de lame	Épaisseur de lame	Longueur de lame	POTEAUX RAINURÉS			PROFILS DE FINITION	AUTRES
				Poteaux en H-L	Poteaux de départ / fin			Fixations Chapeaux ...
<b>Profil classique 27</b> Traité vert / marron  Vert : Réf. 21PINC4VEMB27 Marron : Réf. 21PINC4MEMB27	130 (120) mm	27 mm	200 cm ou 192 cm en fonction des agences	<b>Poteau en pin traité</b> - section 90 X 90 mm - rainuré en 28 mm - longueur 240 cm  Réf. 12PINC4VPOR90H28/L28	<b>Demi-poteau rainuré en pin traité</b> - section 45 X 90 mm - rainuré en 28 mm - longueur 200 cm  Réf. 12PINC4VPOR45X95U28	<b>Poteau rainuré en pin traité</b> - section 90 X 90 mm - rainuré en 28 mm - longueur 200 cm  Réf. 12PINC4VPOR90U28	<b>Profil de finition en pin traité</b> - section 27 X 120 mm utile - longueur 200 cm ou 192 cm en fonction des agences  Réf. 21PINC4VEMB27FD	• Accessoires de pose en pin traité (pages 51-52)
				<b>Poteau PRX28</b>  Réf. 92ALUTHLPORC28	<b>Profil de parclose aluminium &amp; closoir 45</b> Réducteur en 28 mm (peut servir de profil de départ pour du 28 mm)  Réf. 92ALUTHLPORREDUCTPARCL	<b>Profil de finition tubulaire en aluminium</b> Réf. 22ALUTHLEMBFINITDT Sous-réf. U27 - TUB  <b>U de finition</b> Réf. 22ALUTHLEMBFINITDT Sous-réf. U27 		
<b>Profil classique 32</b> Traité vert  Réf. 21PINC4VEMB32	130 (120) mm	32 mm	192 cm	<b>Poteau PRX34</b>  Réf. 92ALUTHLPORC34PRX			<b>Profil de finition en pin traité</b> - section 32 X 120 mm utile - longueur 200 cm ou 192 cm en fonction des agences Réf. 21PINC4VEMB32FD Possibilité de profil de finition en U en aluminium 	• Gamme de produits en aluminium (pages 51-61)
<b>Profil faux claire-voie</b> Traité marron  Réf. 21PINC4MEMBFX43	120 (105) mm	43 mm	200 cm ou 192 cm en fonction des agences	<b>Poteau PRX45</b>  Réf. 92ALUTHLPORC45PRX	Solutions de parclores disponibles pour fermer la rainure des poteaux pour un rendu esthétique optimisé 		<b>Profil de finition en aluminium</b>  Réf. 22ALUTHLEMBFINITDT Sous-réf. U43	
<b>Profil double faux claire-voie</b> Traité marron  Réf. 21PINC4MEMBDBLFX43	120 (105) mm	43 mm	200 cm ou 192 cm en fonction des agences					





**PROFIL FAUX CLAIRES-VOIE**

**PROFIL FAUX CLAIRES-VOIE  
DOUBLE FACE**

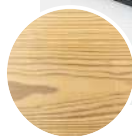

**PIN TRAITÉ**

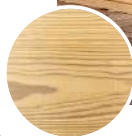

**PIN TRAITÉ**



Pin traité Classe 4  
Marron  
Réf. 21PINC4MEMBFX43

**RETROUVEZ  
NOTRE NOUVELLE  
GAMME ALU  
EN P. 57-61**



Pin traité Classe 4  
Marron  
Réf. 21PINC4MEMBDBLFX43

Envie  
d'assembler des  
lames de bois  
avec des poteaux  
en aluminium  
pour une clôture  
originale ?



Pin

Exotique

# Bois exotique

## PROFIL CLASSIQUE EN BANGKIRAI



### Dimensions

Longueur : 180 cm  
Largeur : 145 mm (utile 135 mm)  
Épaisseur : 21 mm

Réf. 21BNKC4NEMB21X145

Le bangkirai, issu des forêts pluvieuses aux sols sableux d'Asie du Sud-Est (Indonésie, Philippines, Thaïlande...), est un bois naturellement durable aux propriétés physiques et mécaniques excellentes et à l'esthétique chaleureuse.

*le saviez-vous ?*



## PRODUITS CONNEXES



Poteau  
90 x 90 mm

Réf. 12BNKC4NPOT90R



Demi-poteau en U  
45 x 35 mm

Réf. 12BNKC4NPOR45X35



Profil de finition  
triangulaire  
45 x 40 mm

Réf. 21BNKC4NEMBFIN40X45

### + PRODUITS CONNEXES DE POSE

(Cf. Accessoires de pose de clôture, pages 51-52)

- Poteau raboté chanfreiné en bangkirai (section 90 x 90 mm, longueur selon arrivage)
- Demi-poteau en bangkirai, profil U (section 35 x 45 mm, longueur 200 cm)
- Profil de finition (section 45 x 40 mm, longueur 180 cm)
- Prévoir des supports en acier galvanisé à visser, enfoncer ou sceller

Alternative : mix bois & aluminium  
(Cf. Gamme aluminium complète, pages 57-61)



Alternance de lames à emboîtement et de panneaux Colonial / Poteaux en aluminium PRX22 (Cf. page 57-61)

# Produits connexes pour la pose de panneaux

RETROUVEZ  
NOTRE NOUVELLE  
GAMME ALU  
EN P. 57-61

## POTEAUX EN ALUMINIUM THERMOLAQUÉ

### PRX45

Poteau en aluminium thermolaqué  
Gorge 45 mm



Réf. 92ALUTHLPORG45PRX

### PRX34

Poteau en aluminium thermolaqué  
Gorge 34 mm



Réf. 92ALUTHLPORG34PRX

### PRX28

Poteau en aluminium thermolaqué  
Gorge 28 mm



Réf. 92ALUTHLPORG28

### PRX22

Poteau en aluminium thermolaqué  
Gorge 22 mm



Réf. 92ALUTHLPORG22PRX

## POTEAUX EN BOIS

### PIN



Réf. 12PINC4VPOT70R  
12PINC4VPOT90R

### EXOTIQUE



Réf. 12BNKC4NPOT70R  
12BNKC4NPOT90R

Section (mm)	Longueur (m)		
<b>Pin traité - Carré raboté</b>			
70 x 70	2,10	2,40	
90 x 90	2,10	2,40	3,00
<b>Bangkirai (exotique) - Carré raboté chanfreiné</b>			
70 x 70	2,40	2,70	
90 x 90	2,40	2,70	3,00

## SUPPORTS EN ACIER GALVANISÉ



Réf. 92ACRGALANCPVU



Réf. 92ACRGALANCPVF

### À VISSER



### À ENFONCER

Réf. 92ACRGALANCSE



### FIXATION SUR MURET

en scellement dans le béton

Réf. 92ACRGALANCSSU



**À SCELLER**  
Réf. 92ACRGALANCSSH

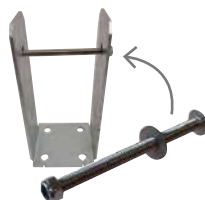

**ACCESSOIRE KIT TRCC**  
Réf. 91INX0A2BLNKITTRCC8

Section (mm)	Longueur (mm)	Détail
<b>Platine à visser</b>		
70 x 70	200	en U
90 x 90	200	en U
71 x 71	150	en fourreau
91 x 91	150	en fourreau
<b>Support à sceller</b>		
70 x 70	200 + tige	en U, pour fixation au mur
90 x 90	200 + tige	en U, pour fixation au mur
71 x 60	600	en H
91 x 60	600	en H
<b>Support pointe à enfoncer</b>		
71 x 71	750	
90 x 90	750	

## PLAQUES DE SOUBASSEMENT BÉTON



Réf. 92BET000PLQ%

Panneaux Chelsea en alternance avec panneaux composite Traumgarten / Poteaux en aluminium PRX28 / Plaques de soubassement de hauteur 50 cm

Cf. Règles Professionnelles N°C.C.5-R0 : Travaux de réalisation de clôtures UNEP



Réf.	Section	Finition	Longueurs	Couleurs	Utilisation
92BET000PLQ35X250BA	35 mm épaisseur, 250 mm hauteur	Bord aminci 16 mm	1770 mm, 1805 mm	Anthracite, gris béton	Clôture Traumgarten, panneau standard avec poteaux aluminium gorges 27 & 46
92BET000PLQ33X250BD	33 mm épaisseur, 250 mm hauteur	Bord droit	1805 mm	Anthracite, gris béton	Panneau standard avec poteaux aluminium gorge 46
92BET000PLQ40X250BACH	40 mm épaisseur, 250 mm hauteur	Bord aminci à 17 mm avec chaperon	2000 mm	Anthracite, gris béton	Profil à emboîtement 21 & 27 mm d'épaisseur, panneau standard
92BET000PLQ33X250BACH	33 mm épaisseur, 250 mm hauteur	Bord aminci à 20 mm avec chaperon	1920 mm	Anthracite, gris béton	Profil à emboîtement 32 mm d'épaisseur

## ÉQUERRES DE FIXATION



Jeu de 4 équerres et vis en acier galvanisé

Réf. 92ACRGALEQUJEU4

Jeu de 4 équerres et vis en inox

Réf. 92INX0A2EQUJEU4

## FINITIONS POUR POTEAU BOIS

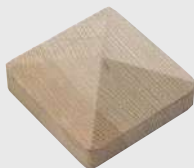

**PIN**

Réf. 92PINC3VCHPDIAM

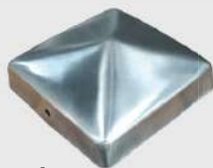

**MÉTAL**

Réf. 92ACRGALCHPDIAM

Réf. 92INX0A2CHPDIAM

	Section (mm)
Tête de diamant en pin	9 x 9 mm
Tête de diamant en pin	11 x 11 mm
Tête de diamant en acier galvanisé	7 x 7 mm
Tête de diamant en acier galvanisé	9 x 9 mm
Tête de diamant en inox	7 x 7 mm
Tête de diamant en inox	9 x 9 mm

## PORTES ASSORTIES AUX PANNEAUX



### CADRE GALVA

Adaptable à tous les claustras  
Acier galvanisé noir (RAL 9005)  
Sans quincaillerie

#### Dimensions

Hauteur 1,55 m  
Largeur 0,90 m

Réf. 92ACRGALCDR115NOIR

### + PRODUITS CONNEXES

(Cf. Équipement pour portillon, page 56)

- Cadenas
- Verrou
- Penture

# Clôtures & portillons

## Eucalyptus



**Portillon**  
Homologué piscines  
Sur commande

### CLÔTURE JOINTIVE

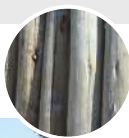

Classe 3



Brise-vue en perches naturelles homologué piscines (selon la hauteur) et aires de jeux, conforme aux normes NF P 90-306

#### Dimensions

Longueur 2 m  
Existe en 2 hauteurs :  
1,20 ou 1,80 m

Réf. 22EUCC2NBRRJOIN

### CLÔTURE À CORDE



Clôture à corde originale en perches naturelles et irrégulières pour clôturer une aire collective de jeux, conforme à la norme EN 1176-1

#### Dimensions

Longueur 2 m  
Existe en 2 hauteurs :  
1,20 ou 1,80 m

Réf. 22EUCC2NBRRCOR

### CLÔTURE TRESSÉE



Brise-vue en perches naturelles homologué piscines et aires de jeux, conforme aux normes NF P 90-306

#### Dimensions

Longueur 1,80 m  
Existe en 2 hauteurs :  
1,20 ou 1,80 m

Réf. 21EUCC2NTRSSC

# Châtaignier

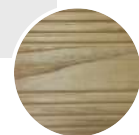

Naturellement  
Classe 3

## CLÔTURE EN ÉCHALAS



Ganivelles fendues en châtaignier, écorcé et pointé à un bout  
Montage sur fil Galfan® double torsion de 2 à 4 fils selon hauteur  
Rouleaux de 5 ou 10 m selon le poids

Réf. 22CHTC3NECHEC4

### Dimensions

Écart (en cm)	Hauteur (cm)					
	60	80	100	120	150	175
3*		80	100	120	150	175
4	60	80	100	120	150	175
6*		80	100	120	150	175
8*		80	100	120	150	175
10*		80	100	120	150	175

\* sur commande

## CLÔTURE À BARREAUDAGE JOINTIF



½ ronds moulurés  
Sur commande

### Dimensions

Largeur 1,85 m  
Hauteur 1 m / 1,20 m / 1,50 m / 1,75 m / 2 m

Réf. 21CHTC3NBRRJOIN

## PORTILLON



Cadre composé de 2 poteaux ronds écorcés  
Habillage en échelas redressés et épointés (diamètre 38-42 mm)  
Fourni avec kit de quincaillerie  
Sections adaptées à la hauteur et la largeur des portillons  
Assorti aux échelas et à la clôture à barreaudage

### Dimensions

Largeur 1 m / 1,20 m / 1,50 m  
Hauteur 1 m / 1,20 m / 1,50 m

Réf. 22CHTC3NPRTROND

# Pin traité

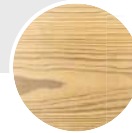

## MODÈLE DROIT QUALITÉ PREMIUM



Clôture robuste en pin du nord traité autoclave Classe 3

Lames verticales à tête arrondie de section 22 x 88 mm

Écartement du barreadage : 56 mm

2 lisses horizontales de section 36 x 95 mm

Assemblée avec des vis inox



### Dimensions

Largeur 100 cm  
Hauteur 80 cm / 100 cm / 120 cm  
Sans quincaillerie

### Dimensions

Largeur 180 cm x Hauteur 80 cm  
Largeur 180 cm x Hauteur 100 cm  
Largeur 180 cm x Hauteur 120 cm

Réf. 22PINC3VCPL22X88PREM

Réf. 22PINC3VCPLPORT22X88PREM

## MODÈLE ROSEAU



## PORTILLON ROSEAU



### Dimensions

Largeur 100 cm  
Hauteur 100 cm  
Sans quincaillerie

Réf. 22PINC3VPRTROS

### Dimensions

Largeur 180 cm x Hauteur 100 cm

Réf. 21PINC3VBRROS

## PORTILLON / PORTAIL



### Dimensions

Largeur 120 cm x Hauteur 120 cm  
Largeur 200 cm x Hauteur 120 cm  
Largeur 300 cm x Hauteur 120 cm  
Largeur 400 cm x Hauteur 120 cm

### Traité vert

Réf. 22PINC4VPRTWEST

### Traité marron

Réf. 22PINC4MPRTWEST

## MODÈLES WESTERN



### PORTAIL DOUBLE BATTANT

### Dimensions

Largeur 2 x 200 cm x Hauteur 120 cm

### Traité vert

Réf. 22PINC4VPRTWEST2W

### Traité marron

Réf. 22PINC4MPRTWEST2W



## CADENAS



Cadenas d'artillerie  
Corps en laiton

Réf. 93ACRGALCADARTIL



Cadenas classique  
Corps en laiton

Réf. 93LAI000CAD35MM

## VERROU



Réf. 93ACRLAQSRLARA40

## PENTURE

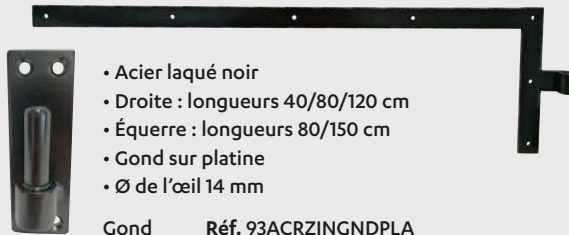

- Acier laqué noir
- Droite : longueurs 40/80/120 cm
- Équerre : longueurs 80/150 cm
- Gond sur platine
- Ø de l'œil 14 mm

Gond Réf. 93ACRZINGNDPLA

Penture Réf. 93ACRZINPEN%



# Portails sur-mesure



Pin traité



Pin traité



Pin traité peint



Ipé



### ENVIE D'UN AMÉNAGEMENT PERSONNALISÉ

Faites confiance à notre longue expérience du sur-mesure, notre connaissance affûtée des matériaux et des nouveautés, et notre souci de l'harmonie esthétique des jardins.



# Gamme en aluminium

Ces produits thermolaqués (laquage texturé fin) sont disponibles dans les RAL gris anthracite (7016) et noir (9005)  
Laquage spécial sur demande



Mustang / Poteau PRX45



Découpe laser Soleil



Lame PRL250X22 / Poteau PRX22  
Ajouement avec cale alu droite de 15 mm



Lame PRL28X65 à 45° en insertion intermédiaire  
(RAL gris clair)

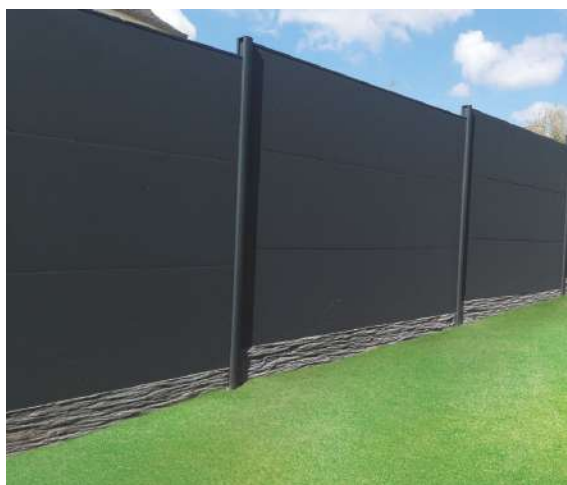

Lame grande largeur PRL610X40 / Poteau PRX45



Profil en pin à emboîtement 27X130 / Poteau PRX28  
Profil de finition tubulaire

# Lames de clôtures

## PRL22X150 ANGLE 45°

Lame en aluminium thermolaqué  
(Longueur max conseillée 2 m)

Réf. 21ALUTHLEMBPRX22X150



Cales de 13 mm  
(occultation  
maximale extérieure)  
à 22 mm (meilleur  
passage du vent)

## PRL28X130 ANGLE 45°

Lame en aluminium thermolaqué  
Possibilité « lame lumière » grise  
(Longueur max conseillée 2,5 m)

Réf. 21ALUTHLEMBPRX28X130



Cales de 15mm  
(occultation  
maximale extérieure)  
à 22 mm (meilleur  
passage du vent)

## PRL22X100 DROITE

Lame en aluminium thermolaqué  
Clôture ajourée ou non  
(Longueur max conseillée 2 m)

Réf. 21ALUTHLEMBPRX22X100

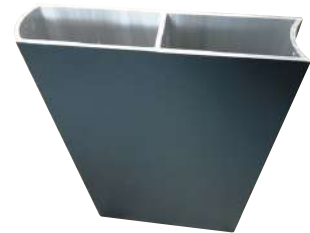

## PRL22X250 DROITE

Lame en aluminium thermolaqué  
Clôture ajourée ou non  
(Longueur max conseillée 3 m)

Réf. 21ALUTHLEMBPRX22X250



## PRL28X250 DROITE

Lame en aluminium thermolaqué  
Clôture ajourée ou non  
(Longueur max conseillée 3 m)

Réf. 21ALUTHLEMBPRX28X250



## PRL28X65 ANGLE 45°

Lame en aluminium thermolaqué  
Clôture ajourée ou non  
(Longueur max conseillée 2,5 m)

Réf. 21ALUTHLEMBPRX28X65

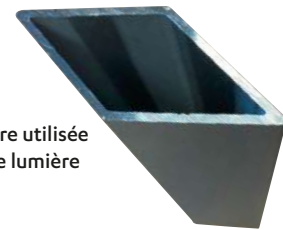

Peut être utilisée  
en lame lumière

## PRL40X610

Lame grande largeur en métal thermolaqué  
Remplissage : mousse expansive  
(Longueur max conseillée 2,5 m)

Réf. 21ALUTHLEMBKINGSP40X610

Prévoir joint d'étanchéité  
+ U de finition en partie haute



## PROFILS DE FINITION

Profil de finition en aluminium thermolaqué. Pour clôture à emboîtement en 2,00 ML  
Réf. 22ALUTHLEMBFINITDT



Tubulaire  
Adapté pour les lames de 27 mm  
Hauteur emboîtée : 25 mm  
Sous-réf. U27 - TUB



U de finition  
Épaisseur sur-mesure  
Sous-réf. U27/U32/U34//U43

# Poteaux & Accessoires

Solutions de fixation de haute résistance pour tous types de contextes de pose et climatiques

## POTEAUX

### PRX45

Poteau en aluminium thermolaqué  
Gorge 45 mm



Réf. 92ALUTHLPORG45PRX

### PRX34

Poteau en aluminium thermolaqué  
Gorge 34 mm



Réf. 92ALUTHLPORG34PRX

### PRX28

Poteau en aluminium thermolaqué  
Gorge 28 mm



Réf. 92ALUTHLPORG28

### PRX22

Poteau en aluminium thermolaqué  
Gorge 22 mm



Réf. 92ALUTHLPORG22PRX

### PRX160X160

Poteau en aluminium thermolaqué  
Haute résistance (sans remplissage béton)  
Pour support portails tous types,  
pergolas, carports...

Réf. 92ALUTHLPOTPORT160HR



## PLATINES

### POUR PRX45

Platine à visser en aluminium

Sans quincaillerie

Réf. 92ALUTHLPORPLAPRX45

Tube de renfort

Réf. 93ALU000POTTUBERENFORTPRX

Quincaillerie

Réf. 91INX0A2GJOKITPLATALUPRX



### POUR PRX22/28/34

Platine à visser en aluminium

Sans quincaillerie

Réf. 92ALUTHLPORPLATPRX

Tube de renfort

Réf. 93ALU000POTTUBERENFORT

Quincaillerie

Réf. 91INX0A2GJOKITPLATALUPRX



### POUR PRX45

Platine à visser en acier galva



Réf. 92ACRGALANCVPRX45

Quincaillerie

Réf. 91INX0A2GJOKITPLATALUPRX

### POUR PRX22/28/34

Platine à visser en acier galva



Réf. 92ACRGALANCVPRX

Quincaillerie

Réf. 91INX0A2GJOKITPLATALUPRX

## TUBES À SCELLER

### POUR PRX45

Tube à sceller en acier galva  
Pour fixation invisible

Réf. 92ACRGALANCTSPRX45



### POUR PRX22/28/34

Tube à sceller en acier galva  
Pour fixation invisible

Réf. 92ACRGALANCTSPRX



2 tubes  
par poteau

## PARCLOSES

### POUR PRX45 & RÉDUCTEUR

Closoir - Parclose en aluminium thermolaqué  
Réducteur de 45 mm en 28 mm

Réf. 92ALUTHLPORREDUCTPARCL



### POUR PRX22/34

Closoir - Parclose en aluminium thermolaqué

Réf. 92ALUTHLPORCLOPRX22  
(Compatible PRX34)

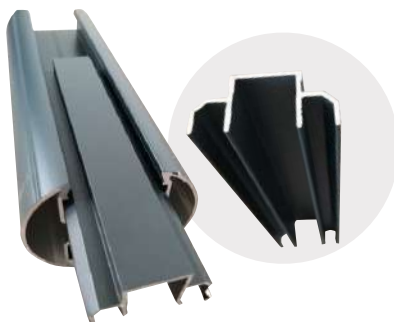

### POUR PRX28

Closoir - Parclose en aluminium thermolaqué  
Convient au réducteur de 45 mm en 28 mm

Réf. 92ALUTHLPORCLOPRX28



## CALES

### POUR PRX22/28/34

Cale en aluminium thermolaqué

Réf. 92ALUTHLEMBCALPRX22  
SELON L'OCCULTATION SOUHAITÉE :  
À PARTIR DE 10 MM DE HAUTEUR  
DE CALE

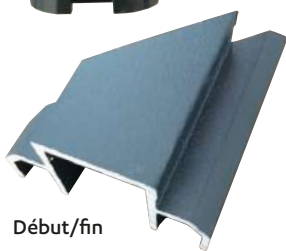

### POUR PRX28

Cale en aluminium thermolaqué

Réf. 92ALUTHLEMBCALPRX28

INDISPENSABLE POUR ADAPTATEUR PRX45  
RÉDUCTION 28



## CHAPEAUX DE POTEAUX

### POUR PRX45

En PVC

Réf. 92PLS000CHPPRX45

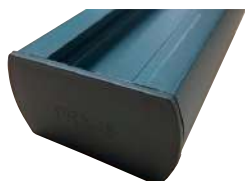

### POUR PRX22/28/34

En PVC

Réf. 92PLS000CHPPRX

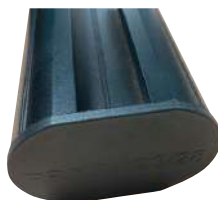

### POUR PRX160X160

En aluminium thermolaqué

Réf. 92ALUTHLCHPPORT160HR



# PORTILLONS

## STANDARD

Prêt à poser (filmé)  
Avec poteaux (80 cm x 80 cm) à sceller  
Largeur : 1,00 m  
Différentes hauteurs de 1,00 m à 1,80 m  
Gond et serrure en inox



Avec panneaux pleins  
Réf. 22ALUTHLPRSTSD



## PERSIENNÉ

Persienné à 50%  
en partie haute  
Réf. 22ALUTHLPRSTSDPERS

**DÉLAI DE LIVRAISON :** 10 JOURS À CONFIRMER À LA COMMANDE

	DÉSIGNATION	DIMENSION STANDARD (m)	RAL	RÉFÉRENCE
P O T E A U	POTEAU ALUMINIUM THERMOLAQUÉ PRX22 GORGE DE 22MM	2,33 / 2,8	7016/9005	92ALUTHLPORG22PRX
	POTEAU ALUMINIUM THERMOLAQUÉ PRX28 GORGE DE 28MM	2,33 / 2,8	7016/9005	92ALUTHLPORG28
	POTEAU ALUMINIUM THERMOLAQUÉ PRX34 GORGE DE 34MM	2,33	7016/9005	92ALUTHLPORG34PRX
	POTEAU ALUMINIUM THERMOLAQUÉ PRX45 GORGE DE 45MM	2,33 / 2,8	7016/9005	92ALUTHLPORG45PRX
	POTEAU ALUMINIUM THERMOLAQUÉ 160x160 (pour portail) EP 5MM HAUTE RESISTANCE	2,10/2,30/2,50	7016/9005	92ALUTHLPOTPORT160HR
C L Ô T U R E	LAME CLÔTURE ALUMINIUM THERMOLAQUÉ PRL 22X150 ANGLE 45	1,92 / 2	7016/9005	21ALUTHLEMBPRX22X150
	LAME CLÔTURE ALUMINIUM THERMOLAQUÉ PRL 28X130 ANGLE 45	1,92	7016/9005	21ALUTHLEMBPRX28X130
	LAME CLÔTURE ALUMINIUM THERMOLAQUÉ PRL 22X100 DROITE	1,92	7016/9005	21ALUTHLEMBPRX22X100
	LAME CLÔTURE ALUMINIUM THERMOLAQUÉ PRL 22X250 DROITE	1,92	7016/9005	21ALUTHLEMBPRX22X250
	LAME CLÔTURE ALUMINIUM THERMOLAQUÉ PRL 28X250 DROITE	1,92	7016/9005	21ALUTHLEMBPRX28X250
	LAME CLÔTURE ALUMINIUM THERMOLAQUÉ PRL 28X65 ANGLE 45	1,92	7016/9005	21ALUTHLEMBPRX28X65
	LAME CLÔTURE ZINC THERMOLAQUÉ EMBOÎTEMENT 40X610MM AVEC MOUSSE EXPANSÉE	2,50	7016	21ALUTHLEMBKINGSP40X610
A C C E S S O I R E S	CALE ALUMINIUM THERMOLAQUÉ POUR CLÔTURE PRX22 - 10/15/20	ANG45 / EP10-15-20MM	7016/9005	92ALUTHLEMBCALPRX22%
	CALE ALUMINIUM THERMOLAQUÉ POUR CLÔTURE PRX22 - 13/18	ANG30/DEP/DR/FIN	7016/9005	92ALUTHLEMBCALPRX22%
	CALE ALUMINIUM THERMOLAQUÉ POUR CLÔTURE PRX28 - 10/13/15/18/2	ANG30/A45/DEP/DR/FIN	7016/9005	92ALUTHLEMBCALPRX28%
	CALE ALUMINIUM THERMOLAQUÉ POUR CLÔTURE PRX 45 - 10/13/15/18/20	ANG30/A45/DEP/DR/FIN	7016/9005	92ALUTHLEMBCALPRX45%
	CHAPEAU ALUMINIUM THERMOLAQUÉ POUR POTEAU 160X160HR		7016/9005	92ALUTHLCHPPORT160HR
	CHAPEAU POTEAU PVC POUR PRX45			92PLS000CHPPRX45
	CHAPEAU POTEAU PVC POUR PRX 22-28-34			92PLS000CHPPRX
	CLOSOIR - PARCLOSE POUR POTEAU ALUMINIUM PRX22 (compatible PRX 34)	2,33 / 2,5	7016/9005	92ALUTHLPORCLOPRX22
	CLOSOIR - PARCLOSE POUR POTEAU ALUMINIUM PRX28	2,33 / 2,5	7016/9005	92ALUTHLPORCLOPRX28
	CLOSOIR - PARCLOSE POUR POTEAU ALUMINIUM PRX45 - RÉDUCTEUR 28MM	2,5	7016/9005	92ALUTHLPORREDUCTPARCL
	PLATINE À VISSER ACIER GALVA POUR POTEAUX PRX 22-28-34 (sans quincaillerie)			92ACRGALANCVPRX
	PLATINE À VISSER ACIER GALVA POUR POTEAU PRX 45 (sans quincaillerie)		7016/9005	92ACRGALANCVPRX45
	PLATINE À VISSER ALUMINIUM THERMOLAQUÉ POUR PRX45 (sans quincaillerie)			92ALUTHLPORPLAPRX45
	PLATINE À VISSER ALUMINIUM THERMOLAQUÉ POUR PRX 22-28-34 (sans quincaillerie)		7016/9005	92ALUTHLPORPLATPRX
	PROFIL DE FINITION ALUMINIUM THERMOLAQUÉ POUR CLÔTURE EMBOÎTEMENT EN 2.00ML	U27-TUB/U27/U32/U34/U43	7016/9005	22ALUTHLEMBFINITDT
	KIT FIXATION PLATINE PRX (4 goujons/4 vis autofor/4 capuchons)		7016/9005	91INX0A2GJOKITPLATALUPRX
	TUBE À SCELLER ACIER GALVA POUR POTEAU PRX 22-28-34			92ACRGALANCTSPRX
	TUBE À SCELLER ACIER GALVA POUR POTEAU PRX 45			92ACRGALANCTSPRX45
	TUBE DE RENFORT ALUMINIUM BRUT POUR PRX 22-28-34	0,25		93ALU000POTTUBERENFORT
	TUBE DE RENFORT ALUMINIUM BRUT POUR PRX45	0,25		93ALU000POTTUBERENFORTPRX
P O R T I L L O N	PORTILLON ALUMINIUM THERMOLAQUÉ LAMES PLEINES LARG 1.00ML STANDARD	1000 x 1000	7016/9005	22ALUTHLPRSTSD
		1200 x 1000	7016/9005	22ALUTHLPRSTSD
		1500 x 1000	7016/9005	22ALUTHLPRSTSD
		1600 x 1000	7016/9005	22ALUTHLPRSTSD
		1700 x 1000	7016/9005	22ALUTHLPRSTSD
		1800 x 1000	7016/9005	22ALUTHLPRSTSD
	PORTILLON ALUMINIUM THERMOLAQUÉ PERSIENNE LARG 1.00ML STANDARD	1000 x 1000	7016/9005	22ALUTHLPRSTSDPERS
		1200 x 1000	7016/9005	22ALUTHLPRSTSDPERS
		1500 x 1000	7016/9005	22ALUTHLPRSTSDPERS
		1600 x 1000	7016/9005	22ALUTHLPRSTSDPERS
		1700 x 1000	7016/9005	22ALUTHLPRSTSDPERS
		1800 x 1000	7016/9005	22ALUTHLPRSTSDPERS

Nous sommes à l'écoute de vos projets et à votre disposition pour répondre à vos besoins d'autres produits stockés chez notre fabricant, ou à des souhaits plus spécifiques (dimensions, RAL...). Interrogez votre commercial Bois Expo.

# Panneaux composite & nouvelles matières

*GAMME  
SYSTEM*

*Le pavage  
à la carte pour  
une clôture  
originale*

CONSULTEZ NOTRE  
LARGE GAMME



Catalogue disponible dans votre agence  
Bois Expo. Nos collègues vous conseillent  
sur les modèles, les nouveautés,  
les combinaisons, la pose...

*Montage  
professionnel*

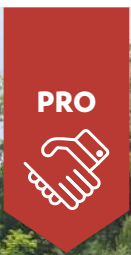

*Composez votre clôture à votre guise !*



**MODULABLES  
(FORMES, MATIÈRES,  
FINITIONS)**  
pour un design exclusif  
et personnalisé



**PORTES ET PORTAILS  
SUR-MESURE**  
assortis à toutes les  
séries et dans toutes  
les matières



**POSSIBILITÉ D'INTÉGRER  
DES LAMES ET GRILLES  
DÉCORATIVES**  
en acier inoxydable,  
en verre, ou de mettre  
une baguette lumineuse



**MATIÈRES DURABLES  
& FACILES D'ENTRETIEN**  
Eau savonneuse & rinçage  
Un coup de brosse  
dans le sens de la fibre

**BOIS COMPOSITE**

**Composition**  
Fibres de bois de récupération  
Polyéthylène haute densité recyclé

Lames (6 x 30 cm ou 12 x 15 cm  
de hauteur)

Poteaux en aluminium (2x)  
anthracite ou argenté à sceller  
ou avec platine

Profilés de finition  
(2x - dessus & dessous)  
assortis aux poteaux

Hauteur 184 cm  
Largeur 178 cm  
Épaisseur 2 cm



Réf. %2145%

Réf. %2143%

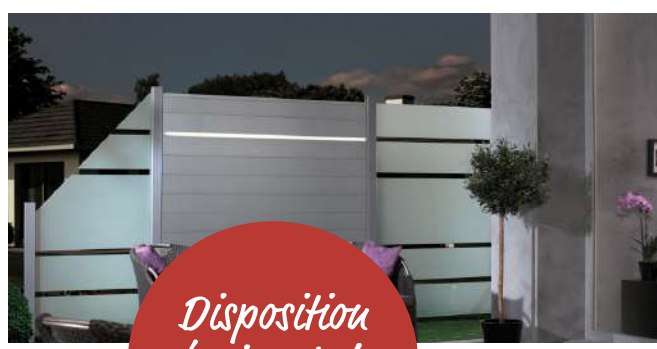

*Disposition  
horizontale  
ou verticale*



*Très  
tendance :  
la lame XL*



Anthracite



Gris



Amande



Sable

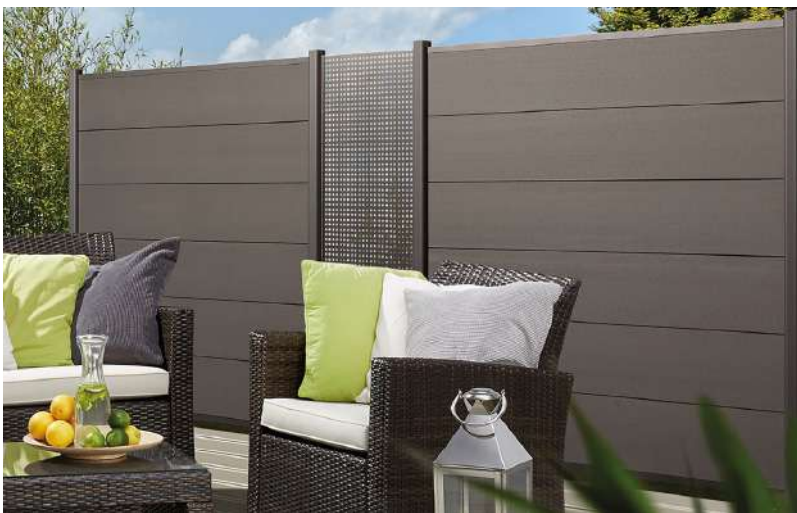

*Envie de combiner avec d'autres matières ?*





*Gamme PLATINUM  
Nouveaux coloris,  
couposite co-extrudé,  
lisse des deux côtés*

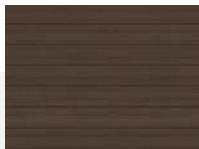

Chocolat



Gris bleuté



**VERRE, ALU, MÉTAL, CÉRAMIQUE, ACIER CORTEN...**



Imitation bois



Aluminium composite



Pin traité peint



Lapas avec rondins serrés

# ABRIS DE JARDIN ABRIS À VIVRE CARPORTS

Plus que jamais, le jardin s'envisage comme un prolongement de la maison, non seulement pour libérer les espaces intérieurs ou abriter les biens encombrants (cabane à outils, garage...) mais bien plus aussi pour enrichir son chez-soi de nouveaux espaces de vie.

Déjà à partir de quelques mètres carrés de terrain, et avec un peu d'imagination, les idées sont nombreuses pour réaliser son espace d'évasion et d'épanouissement en pleine nature, juste en mettant un pied hors de la maison !

Le jardin devient progressivement le lieu de tous les possibles, pour satisfaire les envies des uns et des autres ! Du coin cuisine aménagé en plein air au bureau tranquille au fond du jardin, en passant par le home cinéma ou le studio d'arrangement musical au vert, à chacun son univers, de concentration ou de partage.

*le saviez  
-vous ?*

La cuisine d'été est apparue au Québec au milieu du 19<sup>e</sup> siècle. L'idée de cette annexe est née de celle de déplacer le foyer, utilisé pour la cuisine, à l'extérieur, afin de libérer de la place et ne pas surchauffer la pièce de vie.



BOIS EXPO

La majorité de nos abris est en bois résineux traités, car ce sont des essences qui conviennent parfaitement à ce type d'aménagement.



# Abris utiles & pose facile

En Kit

Exclusivité  
BOIS EXPO



PIN TRAITÉ

## ABRI DUBROVNIK

Pin traité Classe 3  
En panneaux de planchettes de 21 mm x 132 mm pointées à la verticale sur une structure en tasseaux de 46 mm x 46 mm  
Toiture en tôles d'acier sur cavaliers, finition avec un bandeau périphérique  
Porte ouvrante, vitrée 4 oculus en plexiglas translucide avec poignée en acier et serrure simple  
Gouttière intégrée  
Posé sur dalle béton sans plancher  
Réf. 41PINC4VDUB21



DUBROVNIK	1,96 m	2,96 m	2,92 m
Façade	1,96 m	2,96 m	2,96 m
Profondeur	2,02 m	2,02 m	2,92 m
Hauteur totale	2,45 m	2,45 m	2,45 m
Épaisseur du bois	21 mm	21 mm	21 mm
Porte	90 x 198 cm - SIMPLE	90 x 198 cm - SIMPLE	90 x 198 cm - SIMPLE
Vitre	plexiglas acidifié	plexiglas acidifié	plexiglas acidifié



le saviez-vous ?

- < 5 m<sup>2</sup> : pas de demande en mairie
- De 5 à 20 m<sup>2</sup> : déclaration préalable en mairie
- > 20m<sup>2</sup> : permis de construire

# Abris Sélect

En Kit



Montage professionnel

VALENTIN



ÉPICÉA TRAITÉ

PRO



ABRIS & CARPORTS

Réf. 41PINC3VABRSELECTVALENTIN

## CONSULTEZ NOTRE LARGE GAMME ÉPICÉA

Traitement autoclave Classe 3

2 TYPES DE MODÈLES :

DOUBLE PENTE (toit incliné)

TOIT PLAT (toit plat avec ou sans avancée)

De multiples finitions (kit anti-tempête...) garantissent une utilisation optimale et de longue durée.



Profilés à emboîter  
d'épaisseur 40 mm

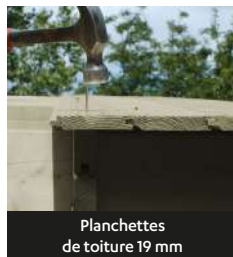

Planchettes  
de toiture 19 mm



Gouttière avec  
conduits d'évacuation



Porte en aluminium. RAL 7016

Par ses facultés naturelles de résistance à l'humidité et sa grande robustesse, l'épicéa, résineux issu des forêts d'Europe du Nord et de l'Est, constitue une essence privilégiée des fabricants d'abris.

Le saviez-vous ?

## CLASSIQUE DOUBLE PENTE

**Dimensions au sol :** 4,78 x 4,78 m

**Surface au sol :** 22,84 m<sup>2</sup>

**Hauteur de faitage :** 3,04 m

**Profilés à emboîter :** épaisseur 40 mm

**Double porte :** 1,61 x 2,06 m

**Deux fenêtres :** 0,81 x 2,06 m



EMMANUEL

Réf. 41PINC3VABRSELECTEMMANUEL

## MONOPENTE

**Dimensions au sol :** 4,78 x 3,88 m

**Surface au sol :** 18,54 m<sup>2</sup>

**Hauteur de faitage :** 2,48 m

**Profilés à emboîter :** épaisseur 40 mm

**Double porte :** 1,61 x 2,06 m

**Deux fenêtres :** 0,81 x 2,61 m



LOUKAS

Réf. 41PINC3VABRSELECTLOUKAS

## AVEC EXTENSION

**Dimensions au sol :** 3,88 + 3,97 x 4,18 m

**Surface au sol :** 32,84 m<sup>2</sup>

**Hauteur de faitage :** 2,32 m

**Profilés à emboîter :** épaisseur 40 mm

**Espace extérieur couvert avec une paroi :** 4,18 x 3,92 m

**Double porte :** 1,61 x 2,06 m

**Une fenêtre :** 0,81 x 2,06 m



ISAAC

Réf. 41PINC3VABRSELECTISAAC



CHARLES

Dimensions au sol : 4,78 x 3,88 m

Réf. 41PINC3VABRSELECTCHARLES

**TOITURE  
DOUBLE PENTE**

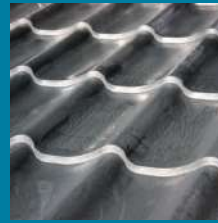

Toiture en panneaux imitations tuiles anthracite

**TOITURE  
TOITS PLATS**

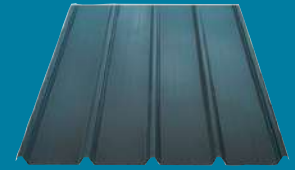

Couverture métallique nervurée



LUDOVIC

Dimensions au sol : 5,68 x 4,78 m

Réf. 41PINC3VABRSELECTLUDOVIC



GASPARD

Dimensions au sol : 4,18 x 3,88 m

Réf. 41PINC3VABRSELECTGASPARD



NOAM

Dimensions au sol : 4,18 x 2,98 m

Réf. 41PINC3VABRSELECTNOAM



ADAM

Dimensions au sol : 2,98 + 4,18 m x 2,98 m

Réf. 41PINC3VABRSELECTADAM

# Abris Supéria

## CLASSIQUE DOUBLE PENTE

Pin traité autoclave Classe 3

**Dimensions au sol :** 2,98 x 2,98 m

**Surface au sol :** 8,88 m<sup>2</sup>

**Hauteur faitage :** 2,39 m

**Profils à emboîter :** 28 mm

**Double porte battante :** 1,58 x 1,75 m

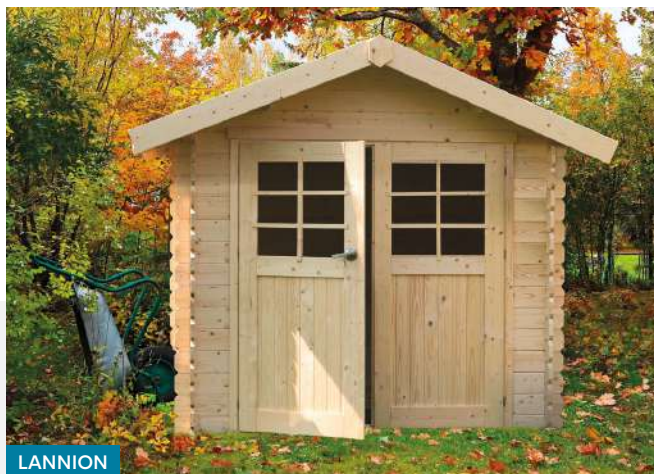

Réf. 41PINC3%SUP%

LANNION

## MONOPENTE

Pin traité autoclave Classe 3

**Dimensions au sol :** 2,98 x 2,98 m

**Surface au sol :** 8,88 m<sup>2</sup>

**Hauteur faitage :** 2,20 m

**Profils à emboîter :** 28 mm

**Double porte battante :** 1,58 x 1,75 m



Réf. 41PINC3%SUP%

BREST

## AVEC EXTENSION

**Dimensions au sol de l'abri :** 3,03 x 3,03 m

**Dimensions au sol de l'ensemble :** 6,98 x 3,03 m

**Surface au sol :** 9,22 m<sup>2</sup>

**Surface hors tout de l'ensemble :** 23,37 m<sup>2</sup>

**Hauteur faitage :** 2,27 m

**Panneaux à assembler :** 28 mm

**Double porte coulissante :** 1,71 x 1,90 m



Réf. 41PIN%SUP%

SAGRES



*Nombreuses déclinaisons possibles*



SOLOGNE

Dimensions au sol : 2,98 x 2,98 m



ZURICH

Dimensions au sol : 5,08 x 3,88 m



MALMO

Dimensions au sol : 3,93 x 3,05 m



CAPRI

Dimensions au sol : 2,98 x 1,98 m



ROHAN

Dimensions de l'abri au sol : 3,33 x 2,45 m / Ensemble : 6,55 x 2,45 m



ARHUS

Dimensions au sol de l'abri : 2,98 x 2,98 m / Ensemble : 6,65 x 2,98 m

# Abris personnalisés

Consultez  
votre large  
gamme

PRO



Montage  
professionnel

PIN TRAITÉ

## ABRI THERMOWOOD

Structure en pin traité  
Profil de bardage thermochoauffé en bois résineux ou en exotique  
Sous-toiture en bois thermochoauffé ou en aluminium RAL 9010 avec option d'éclairage LED en périphérie  
Uniquement disponible en toit plat

### Généralités de la gamme

Pin traité Classe 3 ou autres essences  
En panneaux prémontés ou à emboîtement  
Toiture bac acier/EPDM/shingle  
Portes différentes selon les dimensions de la façade : ouvrante, coulissante, pleine ou semi-vitrée  
Options possibles : fenêtres, plancher de sol

### 2 types de modèles :

double pente (toit incliné)  
toit plat (toit plat avec ou sans bandeau)

## ABRI MALUWI

Structure en aluminium  
Différentes possibilités de fermer les côtés : bardage thermochoauffé, store motorisable, parois vitrées coulissantes

## ABRI BOX



IROKO



# RÉALISATIONS SUR-MESURE



IPÉ

Lames d'ipé & panneaux Rio Lindo



IPÉ

Faux claire-voie en ipé sur-mesure

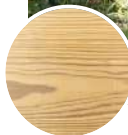

PIN TRAITÉ



PIN TRAITÉ



RED CEDAR

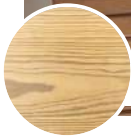

PIN TRAITÉ

Faux claire-voie

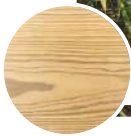

PIN TRAITÉ

Habillage en liteaux

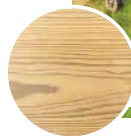

PIN TRAITÉ

Bardage peint

## PLANS TECHNIQUES ACCOMPAGNEMENT DE PROJET

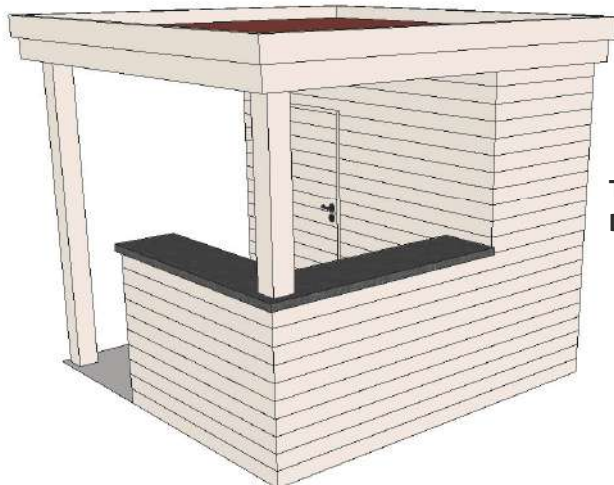

### TOUS TYPES D'ABRIS DE JARDIN :

- Bureaux
- Espaces de vie conviviaux
- Rangements
- Système de filtration piscine
- Pompe à chaleur...

### Conseil BOIS EXPO

Adjoindre à la couverture en bac acier des couvertines et plages permet de protéger le bois de la structure et de conférer ainsi une grande durabilité à l'abri.

# HABILLAGE

## ESSENCES

### BOIS RÉSINEUX OU EXOTIQUES



Douglas



Red cedar



Pin traité ou non



Iroko

## PROFILS

### CLAIRE-VOIE

(avec profil rectangulaire, carré biais...)



### FAUX CLAIRE-VOIE



### TRADITIONNEL



### BARDAGE BRUT AGRICOLE



## FINITIONS

### NATURELLE



*Envie de couleurs ?*

DÉCOUVREZ  
NOTRE NOUVELLE  
GAMME BOIS COLOR  
EN PAGE 112

### BOIS BRÛLÉ



## COUVERTURE

### BAC ACIER



### POLYCARBONATE TRANSLUCIDE CRANTÉ

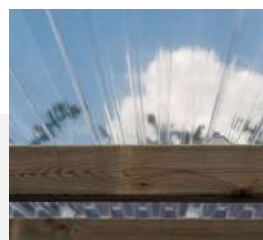

### BAC ACIER TUILE



### SHINGLE ARDOISE



### SHINGLE TUILE



Avec ou sans film anti-condensation

*Besoin d'échanger sur votre projet de bardage ? Consultez-nous*

# Pergolas

Sur-Mesure

PRO



**PIN TRAITÉ  
& AUTRES ESSENCES**

Modèle moderne en pin

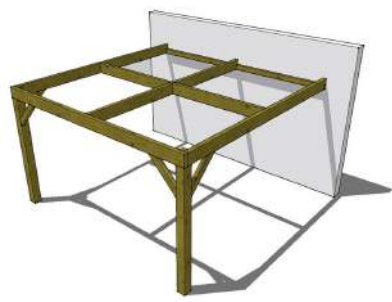

Pergola adossée

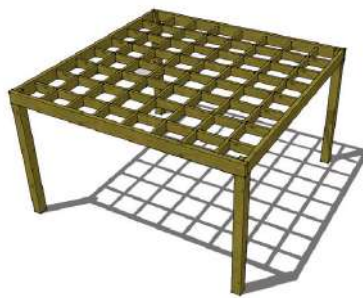

Pergola moderne  
à cavaliers croisés



Pergola traditionnelle  
à cavaliers simples

## STRUCTURE

Pin traité Classe 4, autres bois européens ou exotiques

Poteaux sur platines rehaussées en galva sur fondations en béton ou vis de fondation

Pannes porteuses et cavaliers

Structure et espacement des cavaliers : différentes possibilités

## COUVERTURE

Possible en polycarbonate translucide ou voile d'ombrage

À l'origine, l'intention de la pergola était de servir de support aux plantes grimpantes (chèvrefeuille, clématite, vigne vierge...). Au-delà de cette fonction, elle dessine un espace de vie chaleureux où se poser en toute convivialité. À l'état nu, ses cavaliers tamisent la luminosité. Couverte, elle permet de s'abriter des variations de temps et profiter ainsi toute l'année davantage de son espace extérieur.

Le saviez-vous ?

## PETITES PERGOLAS TRADITIONNELLES EN PIN, DROITES OU CINTRÉES (7X7 OU 9X9 CM)



Réf. 32PINC3VPRGDR



32PINC3VPRGCIN

COUP  
DE  
CŒUR

## PERGOLA LAPAS EN EUCALYPTUS

### ABRI ORNEMENTAL

La pergola Lapas ajoute au jardin un espace convivial au charme naturel, tout simplement !

#### Description

Pergola en rondins d'eucalyptus traités écorcés sablés

#### Dimensions

Longueur : 3 mètres

Largeur : 3 mètres

Hauteur : 2,40 mètres

Autres dimensions disponibles sur commande, nous consulter

Le saviez-vous ?

Originnaire d'Australie, l'eucalyptus est également connu sous les noms de « arbre au koala » et « huile de respiration ».

Réf. 31EUC3VPRGLAPAS



Lapas avec couverture ajourée



Lapas avec rondins serrés

### Simple à poser :

- 4 poteaux de 240 cm
- 2 pannes de 300 cm
- 2 traverses de 260 cm
- 4 jambes de force de 80 cm
- 4 jambes de force de 86 cm
- 31 rondins de 300 cm (60 rondins en version couverture serrée)
- 62 vis 5 x 80 mm (120 vis en version couverture serrée)
- 16 vis 8 x 100 mm
- 8 vis 8 x 160 mm

En  
Kit

## RÉALISATIONS SUR-MESURE



Modèle Luna



Modèle moderne à persiennes en pin



Modèle traditionnel en pin



Modèle en pin avec lames d'occultation



Modèle avec perches écorcées en acacia

# Carports & garages

Sur-Mesure

PRO



PIN TRAITÉ & AUTRES ESSENCES



Carport adossé ouvert



Carport indépendant fermé

Le carport, permettant d'abriter les véhicules, le matériel de jardin ou les jeux d'extérieur... offre une excellente alternative aux constructions maçonnées. Lumineux et naturellement intégré au cadre environnant, fermé ou ouvert selon les contraintes et les envies, il est à la fois pratique, économique et esthétique.

## STRUCTURE

Pin traité Classe 4, douglas ou autres essences européennes ou exotiques  
Avec poteaux sur platines rehaussées en galva sur fondations en béton ou vis de fondation  
Pannes porteuses avec pentes et cavaliers  
Fermée avec du bardage (au choix) ou avec des panneaux

## TOITURE

Mono-pente ou double pente  
En bac acier ou polycarbonate ou en membrane PVC (type EPDM)  
Finition avec un bandeau périphérique en bois ou métal

Tous types de portes ou de fenêtres possibles



Modèle adossé semi-ouvert

PLANS SKETCHUP

Compétence BOIS EXPO



*Et pourquoi pas une "Carporgola" ?*

- l'hiver pour protéger les véhicules
- aux beaux jours pour déjeuner dehors à l'abri du soleil ou du vent...



Pin traité autoclave Classe 3  
**Dimensions toiture** : 6,06 x 5,06 m  
**Surface au sol** : 19,14 m<sup>2</sup>  
**Hauteur de faitage** : 2,65 m  
**Profils à emboîter** : 28 mm

Modèle indépendant semi-ouvert

## RÉALISATIONS SUR-MESURE



Modèle indépendant avec rangement



Modèle déporté



Modèle indépendant semi-ouvert



Modèle mixte avec porte battante



Abri vélos



Modèle adossé semi-fermé

# Quincaillerie de construction

Le conseil  
BOIS EXPO

## AVANT TOUTE CHOSE

Chaque construction nécessite une préparation de terrain adaptée  
Consultez-nous, nous vous accompagnons.

## PLATINE À EMBOÎTEMENT À VISSER

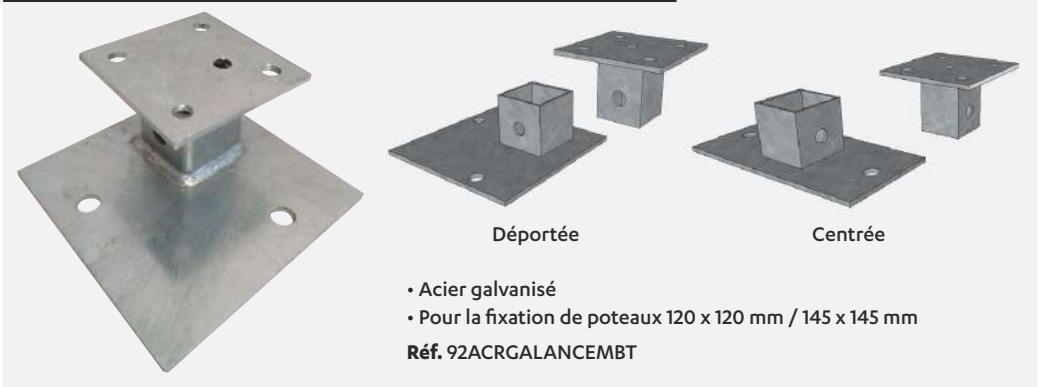

Déportée

Centrée

- Acier galvanisé
  - Pour la fixation de poteaux 120 x 120 mm / 145 x 145 mm
- Réf. 92ACRGALANCEMBT

## POINTE CRANTÉE



- Inox
  - A4 bombée spéciale bardage
  - 50 x 2,3 mm
- Réf. 91INX0A4POITB2.3

## PIED DE POTEAU RÉGLABLE



- Acier galvanisé
  - Épaisseur 6 mm
  - Réglable de 120 à 190 mm
  - Platine supérieure 80 x 80 mm
  - Platine inférieure 80 x 120 mm
- Réf. 92ACRZINANCPREG

## SUPPORT À SCELLER EN H



- Acier galvanisé
  - Pour poteaux de 90 mm x 90 mm
  - 120 mm x 120 mm
  - 140 mm x 140 mm
- Réf. 92ACRGALANCSSH

## VIS À BÉTON



- Jeu de 4 vis
  - Acier galvanisé
  - Vis de fixation dans le béton
  - 10 mm x 100 mm
- Réf. 91ACRZINBLNVISBETON

## CHEVILLE À FRAPPER



- Pour la fixation des tasseaux sur maçonnerie
- Dimensions :
  - 6 x 80 mm
  - 8 x 100 mm
- Réf. 91ACRGALCHVFR6  
91ACRGALCHVFR8

## SABOTS DE SOLIVAGE

- Pièce d'assemblage pour fixation sur le bois ou le béton dans le cas de reprise de charge
- Acier galvanisé
  - Épaisseur : 2 mm

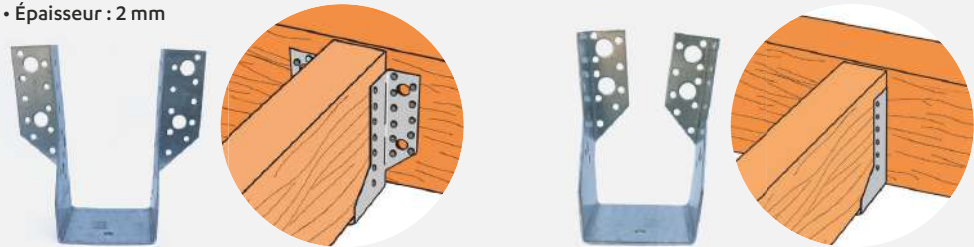

### AILETTES EXTÉRIEURES

- Dimensions
- Largeur 50 mm x Hauteur 145 mm
  - Largeur 75 mm x Hauteur 152 mm
  - Largeur 51 mm x Hauteur 135 mm
- Autres dimensions, nous consulter
- Réf. 93ACRGALCHREXT

### AILETTES INTÉRIEURES

- Dimensions
- Largeur 71 mm x Hauteur 132 mm
- Autres dimensions, nous consulter
- Réf. 93ACRGALCHRINT

# MOBILIER & JARDINIÈRES

# Tables & assises



PIN TRAITÉ



NOUVEAUTÉ

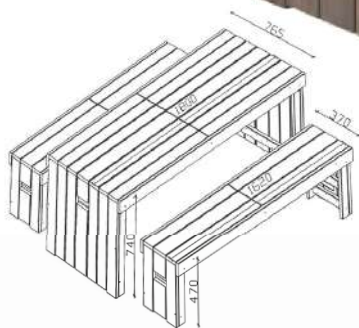

## AMSTERDAM

Ensemble en pin traité vert  
Lasuré en gris anthracite  
Bancs emboîtables sous la table  
Fourni pré-assemblé

Réf. 32PINC3VTABENSAMSTERD

## TABLES

### FORESTIÈRE



Existe  
en version



Pratique et robuste  
Bancs rabattables  
Pieds à poser ou à sceller  
Essence : pin traité Classe 3

**Dimensions**  
Plateau 2000 x 740 mm  
Épaisseur 40 mm  
Hauteur 820 mm

Réf. 32PINC3VTABFOR

### PIQUE-NIQUE



Ronde  
8 places  
Perçage central pour  
réception mât de paillote  
Essence : pin traité Classe 4

**Dimensions**  
Épaisseur plateau et assise 45 mm  
Ø assise 400 mm  
Ø plateau 1340 mm

Réf. 32PINC3VTABRON

## ASSISES



### BANC FORESTIER AVEC DOSSIER

Simple et robuste  
Dimensions 1800 x 400 mm  
Existe en double assise et sans dossier  
Essence : pin traité Classe 3,  
possibilité en bois européens

Réf. 32PINC3VBANFOR

### BANC DEMI-TRONC AVEC DOSSIER



Rustique et résistant  
Existe aussi sans dossier  
Essence : pin traité Classe 4

**Dimension**  
1800 mm

Réf. 32PINC3VBANDTR

Structure en lamellé-collé  
de pin traité autoclave  
Montée sur trépied,  
la bulle est suspendue sur 2 arcs  
Coussins amovibles

**Dimensions** : 1,75 m largeur x 1,90 m hauteur

Réf. 32PINC3VHAMBUL

### HAMAC BALANCELLE BULLE



## PAILLOTES



Armature de toit en acier  
galvanisé  
Tuile de toit en fibre naturelle  
Mât en rondin Ø 80 mm  
Pin traité Classe 4



**Dimensions**  
Ø 2000 mm  
Existe aussi en 2300 mm  
Réf. 32KIT000PAIFNAT

# Jardinières

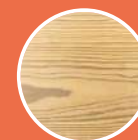

PIN TRAITÉ



NOUVEAUTÉS



## WINDSOR

Bac en pin traité Classe 3  
Cornière en acier noir  
Lattes de section 44 x 68 mm  
Toile intérieure noire

### Dimensions

Réf.	Hauteur (cm)	Longueur (cm)	Largeur (cm)
31PINC3VBACWINDS50H	50	100	50
31PINC3VBACWINDS50H	50	120	70
31PINC3VBACWINDS50H	50	150	70
31PINC3VBACWINDS80H	80	100	100



## COPENHAGUE

Bac en pin traité Classe 3  
Lattes de section 35 x 90 mm  
Toile intérieure noire

### Dimensions

Réf.	Hauteur (cm)	Longueur (cm)	Largeur (cm)
31PINC3VBACCOPENH39H	39	100	50
31PINC3VBACCOPENH39H	39	50	50

# Rangements d'extérieur

En  
Kit

*Très large gamme. Consultez-nous.*

## ARMOIRES



Armoire en claire-voie  
Pin traité Classe 4  
Parois en tasseaux de  
16 mm x 38 mm sur  
panneaux bakélistés  
Toiture en bakélite  
Plancher de sol  
Avec serrure

**Dimensions**  
125 cm x 60 cm x 183 cm de haut  
Réf. 32PINC3VRNGVENI



Armoire en profil à emboîtement  
Pin traité Classe 4  
Parois lames de 28 mm d'épaisseur  
Toiture en EPDM  
Plancher de sol  
Avec serrure

**Dimensions**  
182 cm x 89 cm x 189 cm de haut  
Réf. 32PINC3VRNGPAX



Armoire de rangement Traditional  
Pin  
Surface au sol : 0,87 m<sup>2</sup>  
Hauteur de faitage : 1,83 m  
Panneaux à assembler : 12 mm  
Simple porte battante : 0,9 x 1,70 m

**Dimensions**  
0,90 X 0,96 m  
Réf. 32PINC3V%



Armoire de rangement Modern  
Pin  
Surface au sol : 1,65m<sup>2</sup>  
Hauteur de faitage : 1,79 m  
Panneaux à assembler : 12 mm  
Double porte battante : 1,83 x 1,70 m

**Dimensions**  
1,83 x 0,90 m  
Réf. 32PINC3V%

## BÛCHERS



Bûcher en lames à emboîtement  
Pin traité Classe 4  
Parois lames de 28 mm d'épaisseur  
Toiture en bac acier  
Plancher de sol

**Dimensions**  
255 cm x 120 cm x 200 cm de haut  
Réf. 42PINC3VBUCKEN

## BAC À COMPOST



Compost grande capacité  
très fonctionnel  
Pin traité Classe 3  
Capacité 800 litres

**Dimensions**  
82 cm x 82 cm x 120 cm de haut  
Épaisseur du cadre : 4,5 cm  
Épaisseur des planches : 1,4 cm  
Réf. 31PINC3VBACCOMPOST

## ABRIS À POUBELLES BINTO



Habillage en bois dur huilé  
Acier inoxydable  
Ajout d'un bac à plantes central  
(Réf. 1792)

**Dimensions**  
Hauteur : 125 cm  
Largeur : 206 cm  
Profondeur : 87 cm  
Réf. 32EXO000TRG5114



Bois résineux autoclavé  
Acier inoxydable

**Dimensions**  
Hauteur : 129 cm  
Largeur : 149 cm  
Profondeur : 90 cm  
Réf. 32PIN000TRG5107





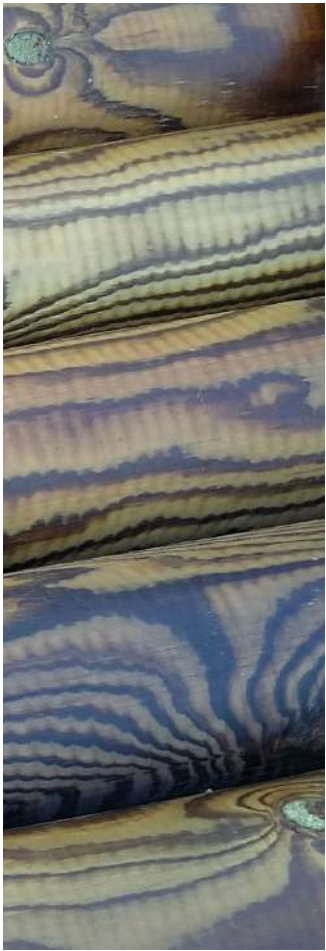

# BOIS D'AMÉNAGEMENT

Quand la nature inspire  
gratitude et sérénité

# Bordures & structures

PRO



## BOIS DE CONSTRUCTION & POTEAUX

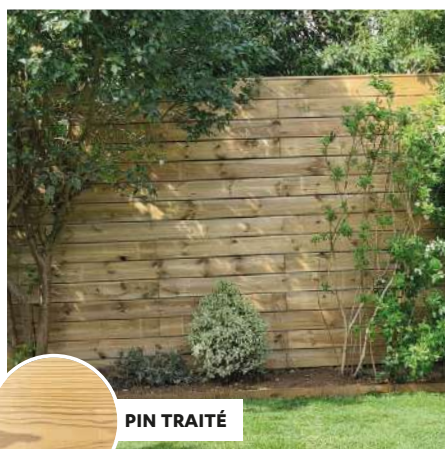

PIN TRAITÉ

Pin traité Classe 4 vert ou marron  
Classement structurel C24, C18  
Bois raboté 4 faces angles arrondis  
Longueurs de 2 à 6 m  
Pour toutes sections en exotique ou autres essences, nous consulter

### LAMES : section et quantité par palette

Dim.	46 mm	95 mm	120 mm	145 mm	195 mm
22 mm	-	160	160	160	100
28 mm	-	210	210	210	105
36 mm	-	105	105	105	100
46 mm	100	100	105	70	50
56 mm	-	100	100	50	50
68 mm	-	100	70	50	25

Réf. 12PINC4VPLA% / 12PINC4VBAS% / 12PINC4VMAD%

### POTEAUX : longueur et quantité par palette

Dim.	Longueur	Quantité
70 x 70 mm	2,10 / 2,40 m	91
90 x 90 mm	2,10 / 2,40 / 3 m	50
120 x 120 mm	2,50 / 3 / 4 m	32
145 x 145 mm	2,50 / 3 / 4 m	21
195 x 195 mm	3 m	15

Autres dimensions, nous consulter

Réf. 12PINC4VPOT%

Conseil  
BOIS EXPO



Platine H  
fortement  
conseillée pour  
le scellement  
dans le sol

## POUTRE EN AZOBÉ



AZOBÉ

Traverse paysagère



Naturellement Classe 4  
(utilisation dans des situations  
correspondant à la Classe 5)  
Brut  
Qualité FAS (4 arêtes vives)  
**Section & longueurs**  
70 x 170 x 2 000 mm  
70 x 170 x 2 600 mm  
Peut être recoupée

Réf. 12AZBC4NPOU70X170B

Le saviez-vous ?

Parce que l'azobé offre une très bonne adaptabilité aux conditions marines, il constitue un choix idéal pour les pieux utilisés en élevage de moules.

## POUTRE EN PIN



PIN TRAITÉ

Pin traité Classe 4  
Vert ou marron  
Ne pas poser dans des sols  
trop acides  
Nappe de protection obligatoire  
Possibilité de traitement à longueur

**Section & longueur**  
100 x 200 x 2 500 mm  
Perte de la classe d'emploi  
après recoupe

Réf. 12PINC4VPOU100X200B  
12PINC4MPOU100X200B

## POUTRE EN CHÊNE



CHÊNE

Qualité traverse paysagère  
Classe 3 A  
Non durable dans le sol  
Nappe de protection obligatoire

**Section & longueurs**  
100 x 200 x 2 000 mm  
100 x 200 x 2 600 mm  
Peut être recoupée

Réf. 12CHNC3NPOU100X200B

*info* BOIS EXPO

Retrouvez les références détaillées des tasseaux (lambourdes) en pin en page 34

Autres dimensions, nous consulter

## TASSEAU EN PIN



Pin traité Classe 4 brut ou raboté  
**Dimensions**  
Finition brute ou rabotée :  
73 x 50 x 3 000 mm  
Finition rabotée :  
46 x 145 x 4 500 mm / 68 x 145 x 3 600 mm / 68 x 195 x 4 800 mm / 68 x 195 x 6 000 mm

Réf. 12PINC4V%

## TASSEAU EN BOIS EXOTIQUE



Bois exotique raboté (badi ou équivalent)  
**Section**  
40 x 65 mm  
Réf. 12BAD4NTAS40X65R

**Section**  
45 x 145  
Réf. 12EXOC4NBAS45X145R

Au mètre linéaire selon arrivage

## TASSEAU EN ACACIA



Acacia abouté raboté  
**Section**  
40 x 60 mm

Réf. 12ACAC4NTAS40X60R

Au mètre linéaire selon arrivage



## BARDAGE

# NOUVEAUTÉS

### PROFIL DIABLO

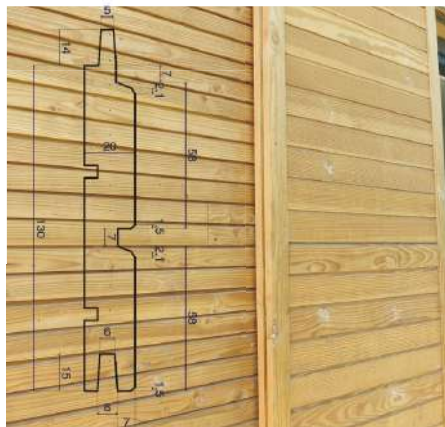

Le Diablo rappelle l'aspect ajouré et offre l'effet de volume du claire-voie. Il se pose à l'horizontale. L'Ariès renvoie l'esthétique de finition d'un bardage avec couvre-joint. Il se pose à la verticale. Les deux profils offrent la facilité de mise en œuvre d'un bardage à emboîtement.

Bardage en faux claire-voie  
Épicéa traité Classe 3 vert/marron  
Choix AB  
Profil rainuré bouveté  
Section : 26 x 135 mm  
Longueur : selon arrivage (de 3,60 m à 5,10 m)  
Traité vert : Réf. 14EPIC3VEMB26X135DIABLO  
Traité marron : Réf. 14EPIC3MEMB26X135DIABLO

### PROFIL ARIÈS

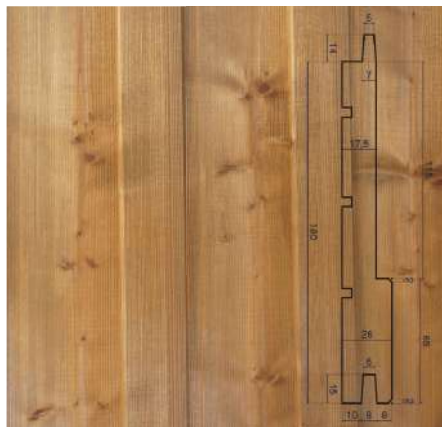

Bardage de type "arcachonais"  
Épicéa traité Classe 3 marron  
Choix AB  
Profil non rainuré en bout  
Section : 26 x 185 mm  
Longueur : selon arrivage (de 3,60 m à 5,10 m)  
Traité marron : Réf. 14EPIC3MEMB26X185ARIES

### BARDAGE AGRICOLE

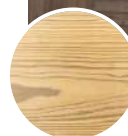
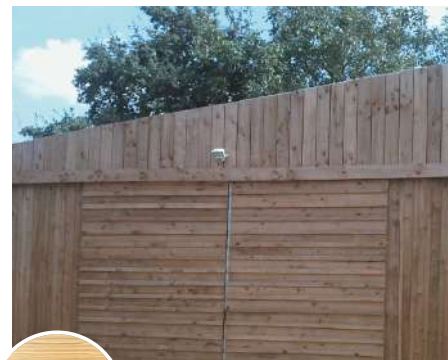

PIN TRAITÉ

Pin traité Classe 4  
Brut  
Vert ou marron\*  
Section : 18 x 150  
Longueur : 3,00 m\*  
Traité vert\* : Réf. 12PINC4VVOL18X150B  
Traité marron\* : Réf. 12PINC4MVOL18X150B

21 x 150 x 4000 mm\*  
Réf. 12PINC4VVOL21X150B  
\* suivant agence et/ou sur demande

**NOMBREUSES VARIANTES : DISPONIBLES SUR COMMANDE** (sections : nous consulter)



DOUGLAS

Fortement veiné  
& naturellement résistant



MÉLÈZE

D'une grande durabilité



RED CEDAR

Bois de choix pour  
les revêtements de façade,  
léger, facile à travailler

### POSSIBILITÉ DE FINITION COULEUR SUR DEMANDE

#### ✚ CORNIÈRE DE FINITION

Disponible dans toutes les variantes d'essences présentées

#### Dimensions

46 x 46 mm

70 x 70 mm

Réf. 14PINC3VCOR46

Réf. 14PINC3VCOR70



#### ENVIE D'AUTRE CHOSE ?

Rendez-vous à la page 77 de ce catalogue pour découvrir les nouvelles tendances de bardage et de nombreuses déclinaisons possibles pour la personnalisation de votre abri de jardin, de votre carport...

*Conseil  
BOIS EXPO*

# Bois ronds



Clôture sur-mesure en pin traité habillée sur les deux faces de demi-rondins Ø 80 mm, poteaux en pin Classe 4 invisibles

## RONDINS

Pin traité Classe 4  
Chanfreinés à chaque extrémité  
Longueurs de 0,50 à 6 m  
Autres dimensions, nous consulter  
Traitement à longueur possible  
Classe 5 possible (marine)



Possibilité en châtaignier  
sur commande  
Longueurs maximales 4,5 m  
et Ø 160 mm  
(délai, nous consulter)



Possibilité d'acacia  
sur commande  
Longueurs de 1 à 3 m  
et Ø 160 mm  
(délai, nous consulter)

### RONDIN



### DEMI-RONDIN



#### Quantité par palette en fonction des sections

Dim.	0,5 m	1 m	1,5 m	2 m	2,5 m	3 m	3,5 m	4 m	4,5 m	5 m	5,5 m	6 m
80 mm	84	84	84	84	84	84	84					
100 mm	60	60	60	60	60	60	60	60	60			
120 mm			40	40	40	40	40	40	40			
140 mm	40	40	40	40	40	40	40	40	40	40		
160 mm				20	20	20	20	20	20	20		
180 mm				20	20	20	20	20	20	20	20	
200 mm				10	10	10	10	10	10	10	10	10

Réf. 11PINC4VRFC%

#### Quantité par palette en fonction des sections

Dim.	1 m	1,5 m	2 m	2,5 m	3 m	3,5 m	4 m
60 mm	324	324	324				
80 mm	168	168	168	168	168		
100 mm	120	120	120	120	120		
120 mm		80	80	80	80	80	
140 mm			60	60	60	60	60
160 mm			40	40	40	40	40
180 mm			20	20	20	20	20

Réf. 11PINC4VDRF%



# Piquets & tuteurs

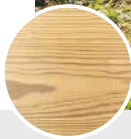

PIN TRAITÉ

## Pin

### PIQUETS EN PIN

Traité Classe 4  
Pointés et chanfreinés  
Longueurs de 1 à 4 m tous les 0,50 m  
Disponible en Ø de 5 cm en Classe 3  
Autres dimensions, nous consulter  
Réf. 11PINC4VFP%



### Quantité par palette en fonction du Ø

Dim.	1 m	1,5 m	2 m	2,5 m	3 m	3,5 m	4 m
60 mm	162	162	162	162			
70 mm		105	105	105	105	105	
80 mm		84	84	84	84	84	
100 mm		60	60	60	60	60	
120 mm		40	40	40	40	40	40
140 mm			40	40	40	40	40
160 mm			20	20	20	20	20
180 mm			20	20	20	20	20

## Acacia

### PIQUETS EN ACACIA

Classe 4 naturelle  
Écorcés ou pas. Bruts non fraisés  
Ronds, carrés ou octogonaux  
Ø 8/10/12 cm  
Longueurs de 1 à 2 m  
Réf. 11ACAC4NPEP9999



ACACIA



# Châtaignier

Naturellement durable  
Classe 3B

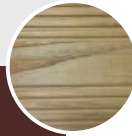

## PIQUETS ÉCORCÉS



Ø 6/8 - 8/10 - 10/12 cm  
Longueurs de 1,60 à 3,5 m  
(en stock suivant saison)  
Autres dimensions,  
nous consulter

Réf. 11CHTC3NPEP%

Planchette 20 x 80 mm (2 m)  
Pour réalisation de tuteurage  
Réf. 12CHTC3NLIT20X80B

## PIQUETS FRAISÉS



Idéal dans le sable  
Ø 6 jusqu'à 12 cm  
Sur commande (délais 4/5 semaines)

Réf. 11CHTC3NRFC9999

## PIQUETS SCIÉS



Ø équivalent 6/8 et 8/10 cm  
Longueurs de 1,60 à 2,50 m  
Autres dimensions,  
nous consulter

Réf. 11CHTC3NPEPCIR%



# Idées sur-mesure

## Aménagement & déco / Paysager et potager

*Offres tout au long de l'année*



Perches en acacia



Tout au long de l'année, BOIS EXPO sélectionne pour vous tous les petits équipements nécessaires à l'aménagement de votre potager et l'agrément de votre jardin : à l'approche de la belle saison des marquants pour vos plantations, des mini-serres, des kits potagers, des bacs à sable, des bacs à compost, des abris-bûches avant l'hiver, des caches-poubelles, des abris vélos... Tenez-vous informés et rendez-vous dans nos agences pour découvrir nos nouvelles offres de saison !



CHÊNE

Les marquants sont disponibles en acacia, en châtaignier et en pin traité Classe 4



ACACIA

Naturellement imputrescible  
Réf. 12ACAC4NPCP25B



CHÂTAIGNIER

*Astuce BOIS EXPO*

Pourquoi pas des échelas en châtaignier pour y accrocher vos plantes grimpantes ?



# ESPACES PUBLICS

*« Chez BOIS EXPO nous avons  
trouvé le choix, la proximité et la  
souplesse d'une PME locale ! »*

CAMPING LA COURANCE (44)

# Abris bois

PRO



PIN TRAITÉ &  
AUTRES ESSENCES



Ces réalisations sont des projets sur-mesure. BOIS EXPO vous conseille en tenant compte de vos cahiers des charges spécifiques.



BOIS EXPO

Autres modèles  
Dimensions sur-mesure  
Large choix d'essences

## ABRIS BUS



### Dimensions

1,50 m de profondeur  
Largeur 1,50 m / 2 m / 2,50 m / 3 m  
Fournis en kit  
Essence : pin traité Classe 3

## JARDINS FAMILIAUX



Double pente, mono pente ou toit plat  
Dimensions et modèles à la demande  
Essence : large choix

## LOCAUX TECHNIQUES



## KIOSQUES



## CARPORTS



## ABRIS VÉLOS



## PAILLOTES



**PIN TRAITÉ**

Armature de toit en acier galvanisé  
 Tuile de toit en fibre naturelle  
 Mât en rondin Ø 80 mm  
 Pin traité Classe 4

### Dimensions

Ø 2 000 mm  
 Existe aussi en 2 300 mm

Réf. 32KIT000PAIFNAT

## HABILLAGE DE POUBELLES

### CACHE-POUBELLE



### VALLÉE

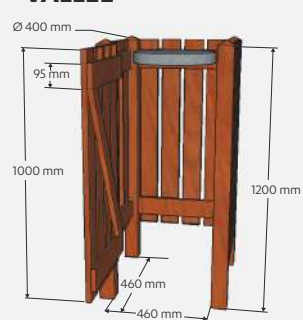

Réf. 32PINC3VPBLVAL75H

# Clôtures Sécurité Délimitation

PRO



PIN TRAITÉ &  
AUTRES ESSENCES

Chicane en pin traité

## CLÔTURES EN RONDINS EN PIN

Idéal pour limiter le stationnement, sécuriser et préserver l'espace piéton

### RONDINS PERCÉS



Classe 4

Rondins de Ø 140 mm

Hauteur	Nb de perçage	Quantité / palette
1,20 m	1	40
1,50 m	1 ou 2	40
1,70 m	2	40
2,00 m	2 ou 3	40

Lisse de Ø 80 mm

Longueur 2 m ou 2,50 m

Réf. 11PINC4VRF140

+ Existe aussi en châtaignier



PIN TRAITÉ

## RONDINS INCURVÉS



Essence : pin traité Classe 4, bois européens

## RONDINS NON PRÉPERCÉS

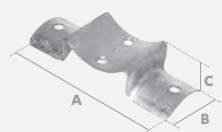

Connecteur  
pour bois ronds  
Réf. 94ACRGALCANN2R

Acier galvanisé  
Épaisseur : 2 mm  
A : 185 mm / B : 70 mm /  
C : 32 mm  
Trous : 4 x 11

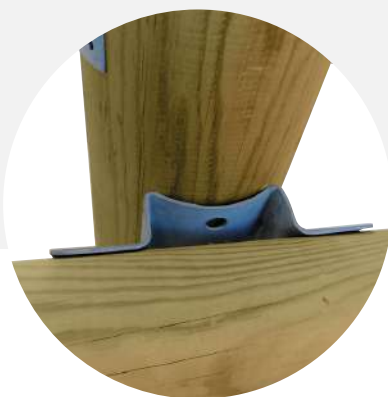

Équerre  
pour bois ronds  
Réf. 93ACRGALQUFIXRON

Acier galvanisé  
Épaisseur : 1,5 mm  
A : 57 mm / B : 80 mm /  
C : 80 mm  
Trous : 8 x 5



## AUTRES CLÔTURES EN RÉSINEUX

### AVEC POTEAUX MORTAISÉS



PIN TRAITÉ

Essence : pin traité Classe 4, bois européens

### DALTON



ÉPICÉA

Petite clôture de séparation  
Essence : épicéa Classe 3

### MUSTANG



PIN TRAITÉ

Bois de construction  
Essence : pin traité Classe 4

## CLÔTURES EN CHÂTAIGNIER

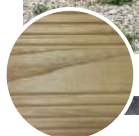

CHÂTAIGNIER

Garde-corps à barreaudage en châtaignier écorcé



Clôture jointive Aspect rustique naturel



Clôture rustique en piquets châtaignier champêtres écorcés



Informations détaillées (descriptif & références) en page 54

Ganivelles



Clôture en treillage

## CLÔTURES EN ACACIA



ACACIA

Ganivelles en robinier sur demande

## CLÔTURES EN EUCALYPTUS

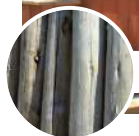
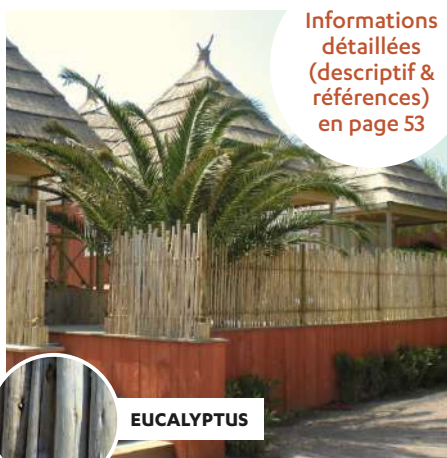

EUCALYPTUS

À corde

Informations détaillées (descriptif & références) en page 53



Jointive



Tressée

## LIMITEURS DE HAUTEUR



Pour restreindre l'accès des véhicules imposants

Rond ou carré  
Essence : pin traité Classe 4 ou châtaignier



PIN TRAITÉ

## BORNES

EN BISEAU



Décoratives

CARRÉES



Possibilité d'y ajouter une pointe de diamant ou un chanfrein

RONDES



Possibilité d'y ajouter une bande réfléchissante, une rainure de décoration  
Essence : à la demande

## BORNES AMOVIBLES



Permet de gérer les accès facilement  
Réf. 11PINC4VRFT140T120

FOURREAU EN ACIER GALVANISÉ ROND



Réf. 92ACRGALANCBORNRD

FOURREAU EN ACIER GALVANISÉ CARRÉ



Réf. 92ACRGALANCBORNC

## BARRIÈRES



PIN TRAITÉ



Simple d'utilisation  
Système robuste et verrouillé  
pour restreindre les accès  
Pivotante ou coulissante,  
ronde ou carrée

**Dimension**  
Longueur maximale 4 m  
Essence : pin traité Classe 4  
ou châtaignier

## BUTÉES DE ROUES



PIN TRAITÉ

Profil demi-rond ou carré  
Dimensions sur-mesure  
Essence : large choix

## MARCHES CHAMPÊTRES



ACACIA

## RETENUES DE TERRE



AZOBÉ



ACACIA



# Supports de signalétique

PRO



AVEC TOIT



SANS TOIT



DIRECTIONNEL



AVEC MARQUAGE

Dimensions et modèles adaptables selon les projets - Essence : au choix

# Passages couverts & Pergolas

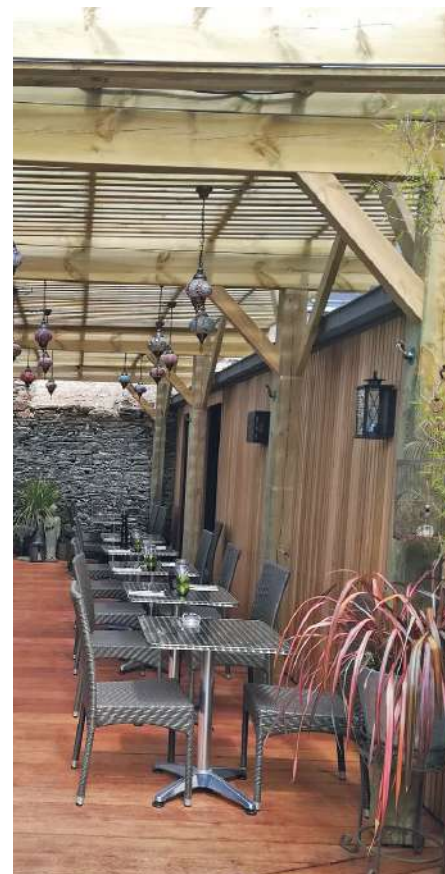

Diverses possibilités d'ombrage  
Projets sur-mesure  
Essence : au choix

Nous consulter

# Platelage & franchissement

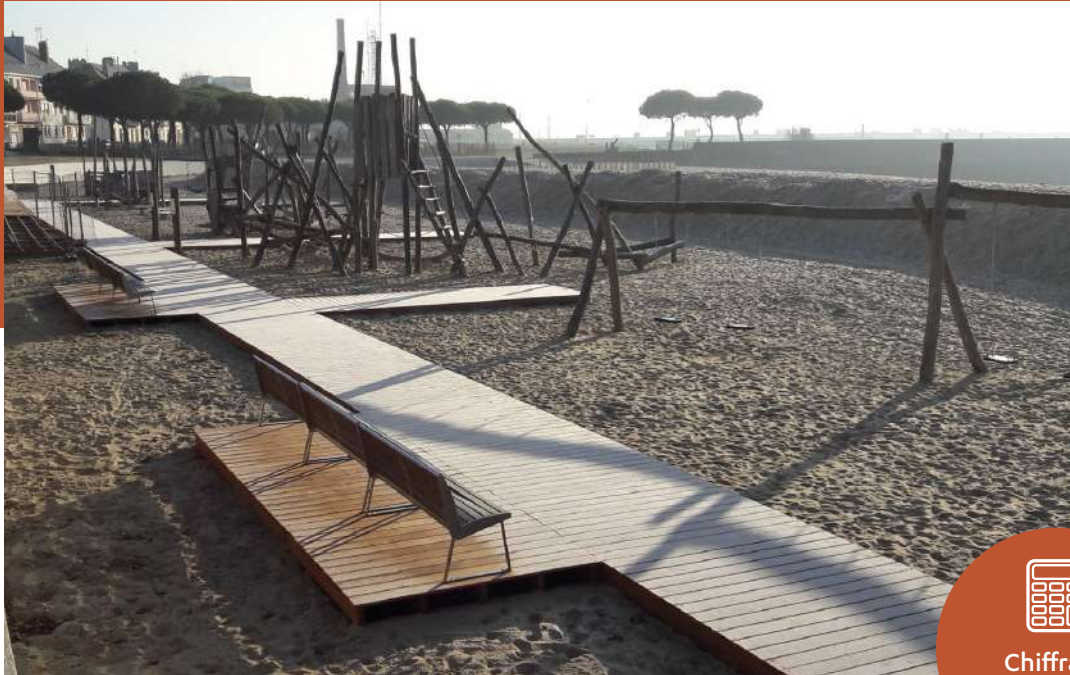

PRO



Chiffrage  
sur demande

## TERRASSES

BOIS TROPICAL



COMPOSITE



PADOUK

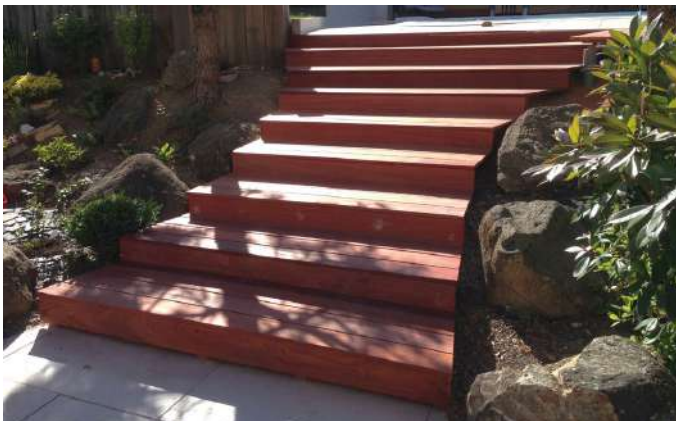

PIN TRAITÉ



# PASSERELLES & CHEMINEMENTS

Essence : large choix, nous consulter  
Modèles et dimensions sur demande



# Milieu équestre

Traitement marron possible  
Sur commande



PIN TRAITÉ

En Kit

## ABRIS / BOX



Abri de prairie



Abri de prairie



Box

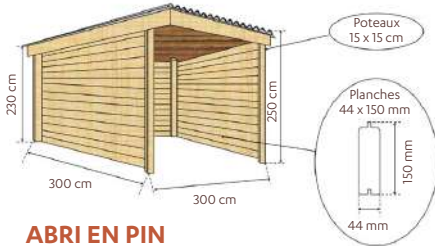

Réf. 41PINC4VANIABCHEV

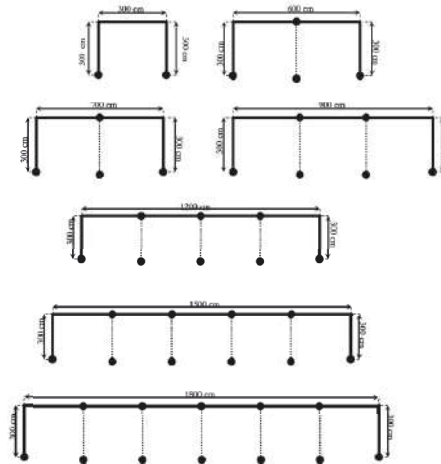

Réf. 41PINC4VANIBOXCH

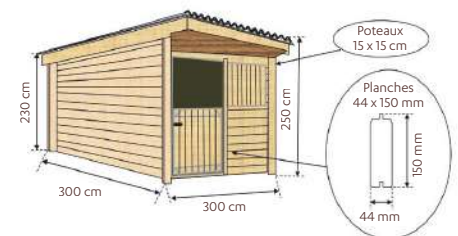

### ABRI EN PIN

Pin traité Classe 4  
En profils à emboîtement de 44 mm  
d'épaisseur dans des poteaux d'angles  
de 150 mm x 150 mm rainurés

### TOITURE

Mono-pente en bac acier sur cavaliers  
Finition avec un bandeau périphérique  
sur une hauteur de lame

### PORTE

Simple  
Pleine  
Ouvrante avec volets  
haut/bas indépendants  
Châssis en acier galvanisé

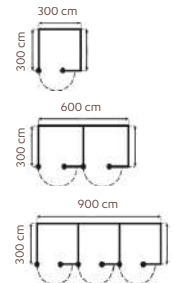

## RONDINS PERCÉS



Pin traité Classe 4

Rondins de Ø 140 mm

Hauteur	Nombre de perçage	Quantité / palette
1,20 m	1	40
1,50 m	1 ou 2	40
1,70 m	2	40
2,00 m	2 ou 3	40



Lisse de Ø 80 mm  
Longueur 2 m ou 2,50 m

Réf. 11PINC4VRF140

+ Existe aussi en châtaignier

## PORTAILS WESTERN



### DOUBLE BATTANT

Pin traité Classe 4

Dimensions  
Hauteur : 120 cm  
Largeur : 2 x 200 cm

Traité vert :  
Réf. 22PINC4VPRTWEST2W

Traité marron :  
Réf. 22PINC4MPRTWEST2W



### SIMPLE BATTANT

Pin traité Classe 4

Dimensions  
Hauteur : 120 cm  
Largeurs : 120/200/300/400 cm

Traité vert :  
Réf. 22PINC4VPRTWEST

Traité marron :  
Réf. 22PINC4MPRTWEST

# PRODUITS CONNEXES & ENTRETIEN

*Parce que le bonheur dans son jardin  
passe par le bon équipement et  
les bons produits pour un entretien... facile*

# Traitement & entretien du bois

## TRAITEMENT DE COUPE



Traitement durable des coupes et retouches des bois résineux traités autoclave contre les agressions (insectes, pourrissement, mousses...)  
Teintes : vert, marron ou gris  
1l et 2,5l

Réf. 81TRA000COU%

## PROTECTION DES PARTIES ENTERRÉES



Vernis noir brillant bitumineux destiné à la protection antiacide et antihumidité des bois et divers matériaux  
2l et 5l

Réf. 81TRA000BITTARG

## SATURATEUR UNIVERSEL



Finition transparente mat non solvantée qui préserve l'aspect naturel du bois (terrasses, bardages...)  
Le saturateur le nourrit en profondeur afin de le régénérer et l'imperméabiliser.  
Protection UV / pollution renforcée  
Maintenance aisée et rapide sans gommage, ni ponçage ni décapage  
Pour tous les bois (exotiques, feuillus, résineux) y compris les bois neufs  
Plusieurs teintes  
5l et 20l

Réf. 81ENTAQUUSAT%

Le stabilisateur est fortement recommandé à partir du moment où les pores du bois se sont ouverts naturellement (après 6 mois d'exposition). Il convient de renouveler son utilisation en fonction des situations (conditions météorologiques, application horizontale/verticale...).

Le saviez-vous ?

## TRAITEMENT UNIVERSEL



Traitement multi-usages de préservation des bois (sains ou attaqués)  
Ouvrages extérieurs & intérieurs  
Préventif et curatif  
Excellente pénétration  
Efficacité longue durée  
5l et 20l

Réf. 81TRA000PREINCTMU

## DÉCAPANT GÉLIFIÉ À L'EAU



Pour le décapage des peintures, lasures, vernis...  
Sauf chêne, châtaignier, Red Cedar et marqueterie  
Sans gratter  
Efficace jusqu'à 8 couches de peinture en une application  
2,5l

Réf. 81NET000DCPGEL

## STABILISATEUR POUR BOIS NEUF



Finition transparente qui nourrit et imperméabilise le bois tout en préservant l'aspect naturel du bois (terrasses, bardages...)  
Sur terrasses, façades, caillebotis, mobilier de jardin...  
Idéal pour tous les bois tendres (pin, épicéa, Red Cedar...) et tout particulièrement les bois traités à cœur  
En une seule couche généreuse  
2,5l

Réf. 81TRA000PREINCBN

## PEINTURE BOIS COLOR



Pour protéger et colorer bardages, terrasses, mobiliers en bois...

- Peinture nouvelle génération - formule hybride
- Protection colorée mate opaque - en solution aqueuse - pour les bois extérieurs
- Tous les avantages d'une peinture et d'une lasure... sans les inconvénients !
- Elle s'applique sur tous les bois : résineux, feuillus, exotiques, thermo chauffés ou transformés. S'utilise également sur béton, PVC...

Aspect décoratif mat  
 Conserve l'aspect naturel du bois  
 Microporeux - laisse le bois respirer  
 Excellente durabilité - sans écaillage  
 Grande facilité d'application  
 Très haute tenue des couleurs  
 Garantie 15 ans (bardage)  
 Garantie 5 ans (terrasse)



Gris platine (RAL 7045)  
 Réf. 81TEIDURLASCOLORGRISPLAT  
 2,5L

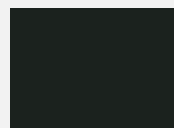

Noir (RAL 9005)  
 Réf. 81TEIDURLASCOLORNOIR  
 2,5L

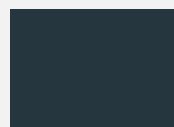

Gris anthracite (RAL 7016)  
 Réf. 81TEIDURLASCOLORANTHR  
 2,5L

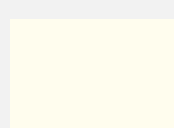

Blanc (RAL 9010)  
 Réf. 81TEIDURLASCOLORBLC  
 2,5L

### RETROUVEZ LES PRODUITS CONNEXES DANS LES RUBRIQUES DE NOTRE CATALOGUE

Que recherchez-vous ?	Page
Bande antidérapante	37
Bande bitumineuse	34
Cales	33 / 36
Chevilles à frapper	36 / 82
Dégriseur	37
Équerres de fixation	52
Équipement pour portillons (cadenas, verrou, peinture)	56
Finitions pour poteaux bois	52
Fixations invisibles	36
Géotextile	34
Grille de ventilation	34
Huile antidérapante	37
Kit de préperçage	36
Lambourdes en bois	34 / 91
Lambourdes en aluminium	35
Lutte contre la glissance	37

Que recherchez-vous ?	Page
Pied de poteau	82
Plaques de soubassement	52
Platines à emboîtement	82
Plots	33
Pointe crantée spéciale bardage	82
Porte (châssis) assortie pour panneaux	52
Poteaux aluminium / fixations / accessoires	48 / 51 / 59-60
Poteaux bois	48 / 51 / 90
Redresseur de lames	36
Traitement de coupe	37
Sabots de solivage	82
Saturateur	37
Supports pour poteaux	51 / 82
Vis à bois (terrasses)	36
Vis béton	36
Vis de fondation	35

Accessoires de pose & quincaillerie pour terrasses

Produits connexes pour la clôture

Quincaillerie de construction



# Conditions générales de vente

## BOIS EXPO DISTRIBUTION

### 1. GÉNÉRALITÉS

Les présentes conditions générales de vente ont pour objet de régir les relations contractuelles entre la société Bois Expo Distribution, SAS AU CAPITAL DE 1 145 650 €, dont le siège social est fixé à Route Départementale 37, Les Briords, 44470 CARQUEFOU, immatriculée au RCS de NANTES sous le numéro 524 381 696, et ses clients, dans le cadre de son activité professionnelle.

### 2. OBJET ET CHAMP D'APPLICATION

Toute commande de marchandises implique l'acceptation sans réserve par l'acheteur et son adhésion pleine et entière aux présentes conditions générales de vente qui prévalent sur tout autre document de l'acheteur, sauf en cas de négociation de conditions particulières par notre société.

### 3. COMMANDES

**3.1** - L'acceptation des offres de « BED » implique celle de toutes les conditions ci-incluses, sauf conditions constatées par écrit, en particulier dans l'offre elle-même ou la correspondance y faisant suite avant commande.

**3.2** - Le droit le plus absolu est accordé à « BED » de résilier toute commande si entre l'accusé de réception de commande et la date de livraison, la preuve est faite de l'insolvabilité de l'acheteur.

**3.3** - Toute commande ne pourra être prise en considération que si elle est accompagnée de l'acompte prévu dans l'offre de « BED ».

**3.4** - Tout acompte reçu à la commande est définitivement acquis, sauf en cas de défaillance du vendeur.

### 4. DÉLAIS DE LIVRAISON

**4.1** - Les délais de livraison sont donnés à titre indicatif par « BED ».

**4.2** - Les retards ne peuvent donner lieu au versement par « BED » de dommages et intérêts qu'en cas d'accord préalable écrit et figurant sur son accusé de réception de commande signé par elle.

**4.3** - Les obligations contractuelles de « BED » sont suspendues de plein droit et sans formalité, et sa responsabilité dérogée, en cas de survenance d'évènements fortuits ou de force majeure, de difficultés d'approvisionnement en matières premières, retard dans les transports de marchandises et dans les procédures douanières, défaillance de ses fournisseurs ou de toute circonstance indépendante de la volonté du vendeur intervenant après la conclusion du contrat, et en empêchant l'exécution dans des conditions normales.

**4.4** - Les retards de livraison imputables à « BED » ne peuvent, en aucun cas, justifier l'annulation de la commande.

**4.5** - Tout retard de règlement de l'acompte entraîne un retard dans la livraison.

**4.6** - Dans le cas où la date d'expédition ou de livraison est différée du fait de l'acheteur, « BED » sera fondée de lui facturer les frais de magasinage ou d'immobilisation du transport

#### **4.7** - Risques

Le transfert des risques sur les marchandises vendues par notre société s'effectue à la remise des marchandises au transporteur ou à la sortie de nos locaux. Il en résulte que les marchandises voyagent aux risques et périls de l'acheteur, auquel il appartient, en cas d'avarie, de perte ou de manquant, de faire toute réserve ou d'exercer tout recours auprès des transporteurs responsables, conformément à l'article L.133-3 du Code de commerce. En cas de livraison organisée par « BED », le transfert de risque s'effectue à la livraison chez le client.

### 5. PRIX

**5.1** - Tout devis préalablement établi sera valable pour une durée de 1 mois sauf mention contraire expressément écrite sur le devis.

Nos marchandises sont fournies au prix en vigueur au moment de la passation de la commande. Ces tarifs peuvent être réactualisés à la livraison en cas de variation significative des prix d'achat ou de transport auprès de nos fournisseurs.

**5.2** - Les prix sont en Euros.

**5.3** - Les prix s'entendent pour matériel au départ de notre entreprise ou en cas de commande importante au départ de chez nos fournisseurs.

**5.4** - Les frais d'emballage ordinaire soigné pour un transport en France par route, chemin de fer, poste ou avion, sont inclus dans nos prix sauf emballages spéciaux demandés par l'acheteur.

**5.5** - Les frais de transport, douane, assurance, sont facturés en supplément sauf convention contraire acceptée par le vendeur.

### 6. RÉCLAMATIONS – RETOURS

**6.1** - Toute réclamation pour non-conformité, devra être notifiée par lettre recommandée avec accusé de réception dans les 8 jours qui suivront la réception des marchandises.

Sinon la marchandise sera considérée comme acceptée. Toute coupe non traitée entraîne l'absence de responsabilité de « BED ».

**6.2** - Aucune garantie ne sera acquise en cas de désordre consécutif à une usure normale, utilisation non conforme, défaut d'entretien, non-respect des règles de l'art et/ou DTU, déformation naturelle des matériaux.

**6.3** - En ce qui concerne les poteaux en pin pour clôtures, « BED » préconise une pose hors sol à l'aide de ferrures spécifiques. « BED » ne garantit pas la pose par scellement en terre des poteaux de clôture en pin traité.

**6.4** - Tout retour de marchandises doit faire l'objet d'un accord écrit entre notre société et le client. Toute marchandise retournée sans cet accord sera tenue à la disposition du client et ne donnera pas lieu à l'établissement d'un avoir, d'un échange.

**6.5** - Les frais et les risques du retour sont toujours à la charge du client.

**6.6** - Toute reprise acceptée entraînera, après vérification des produits retournés au choix de notre société, soit l'établissement d'un avoir au profit du client, soit le remplacement des marchandises. Les risques du retour sont toujours à la charge du client.

## 7. CONDITIONS DE PAIEMENT

**7.1** - Les conditions de règlement à respecter sont celles inscrites sur le devis et/ou sur la facture. À défaut de ces indications, les factures sont payables 30% à la commande, le solde à 45 jours date de facture.

**7.2** - En cas de refus de paiement après livraison, le client fera connaître à « BED » par lettre recommandée avec accusé de réception sous 8 jours, les raisons de cette opposition. Passé ce délai, les sommes seront alors réputées effectivement dues par le client à la société « BED ».

**7.3** - Les règlements seront effectués par traite signée et acceptée ou par billet à ordre, par chèque bancaire ou postal ou par virement bancaire, par prélèvement automatique sur compte bancaire ou postal, par carte bancaire. Notre société n'entend consentir aucun escompte pour paiement comptant.

**7.4** - Tout retard de paiement donnera à « BED » le droit à une pénalité forfaitaire de 10 points de pourcentage sur les sommes dues, exigible le jour suivant la date de règlement, ainsi que le montant de l'indemnité forfaitaire de 40 € pour frais de recouvrement dû aux créanciers dans le cas où les sommes dues sont réglées après cette date.

Lorsque les frais de recouvrement exposés sont supérieurs au montant de cette indemnité forfaitaire, le créancier peut demander une indemnisation complémentaire sur justification.

**7.5** - Toutes contestations entre nos clients et nous, quelles que soient leurs causes, seront soumises au Tribunal de Commerce de Nantes, ce dernier sera seul compétent même en cas de pluralité des défenseurs.

**7.6** - Le droit applicable

Toute question relative aux présentes conditions générales de vente qui ne serait pas traitée par les présentes stipulations contractuelles, sera régie exclusivement par la loi française.

## 8. RÉSERVE DE PROPRIÉTÉ

**8.1** - Conformément à la loi n°80335 du 12 mai 1980, la propriété des marchandises est réservée au vendeur jusqu'à complet paiement du prix.

**8.2** - Notre société se réserve la propriété des marchandises vendues jusqu'au paiement intégral de leur prix en principal et en intérêts. À défaut de paiement du prix à l'échéance convenue, notre société pourra reprendre les marchandises, la vente sera résolue de plein droit si bon semble à notre société et les acomptes déjà versés nous resteront acquis en contrepartie de la jouissance des marchandises dont aura bénéficié le client.

**8.3** - Transfert des risques : les marchandises resteront la propriété de notre société jusqu'au paiement intégral de leur prix, mais le client en deviendra responsable dès leur remise matérielle, le transfert de possession entraînant celui des risques. Le client s'engage, en conséquence, à souscrire, dès à présent, un contrat d'assurance garantissant les risques de perte, vol ou destruction des marchandises désignées.

## 9. RÉSERVE DE GARANTIE

**9.1** - Tous les produits ont strictement la même garantie que celles de nos fournisseurs. Les usinages réalisés après traitement annulent cette garantie. Tout produit scié, coupé ou perforé ne peut plus être garanti, toutefois il devra malgré tout être traité avec un produit de traitement de coupe pour maintenir une protection du bois.

## 9.2 - Exclusions

Sont exclus, les vices apparents, les défauts et les détériorations provoquées par l'usure normale, par un accident extérieur (montage erroné, entretien défectueux, utilisation anormale...), par l'intervention d'un tiers, ou encore par une modification du produit non prévue, ni spécifiée par notre société.

## 10. DROIT A L'IMAGE

« BED » se réserve le droit d'utiliser gracieusement les images des réalisations qu'elle a effectuées, directement ou par sous-traitance, dans leur environnement (jardins, piscines, terrasses, façades de maisons...) quel que soit leur support (photos, vidéos, internet...) et ce dans le cadre de dossiers de présentation de l'entreprise, de catalogues, plaquettes commerciales ou supports publicitaires pour une durée indéterminée, ce qu'elle accepte expressément le client.

## 11. FORCE MAJEURE

La survenance d'un cas de force majeure a pour effet de suspendre l'exécution des obligations contractuelles de notre société.

Est un cas de force majeure, tout événement indépendant de la volonté de notre société et faisant obstacle à son fonctionnement normal.

Constituent notamment des cas de force majeure, les grèves totales ou partielles entravant la bonne marche de notre société ou celle de l'un de nos fournisseurs, sous-traitants ou transporteurs ainsi que l'interruption des transports, de la fourniture d'énergie, de matières premières ou de pièces détachées.

Dans de telles circonstances, le contrat liant notre société et le client est suspendu de plein droit, sans indemnité, à compter de la date de survenance de l'événement.

Si l'événement venait à durer plus de 60 jours à compter de la date de survenance de celui-ci, le contrat de vente conclu par notre société et le client pourrait être résilié par la partie la plus diligente sans qu'aucune des parties puisse prétendre à l'octroi de dommages et intérêts.

## AVEC NOS REMERCIEMENTS à nos clients, partenaires et fournisseurs

### CRÉDITS PHOTOS

Action Production  
Allées et Jardins  
Arstïl  
Au pouvoir des jardins  
Berty Paysages  
Bois Expo  
Boschat  
Buet Paysage  
Bugal  
Bulteau Paysage  
Camping Acapulco  
Camping Clos Mer et Nature  
Capfun Camping La Chênaie  
Casa Africa  
Cedral  
Cessou Paysagiste  
Confort Jardin  
Cousu Main  
D3 Studio  
DécoJardin  
Défi Nautic  
Domaine de Léveno  
Dreamis  
Durieu  
Erdre Paysages  
Esprit Piscine  
Exotiques Paysages  
Felix Distribution

Gardival  
Georgeault Paysagistes  
GGP Aménagements Extérieurs  
Gilles Berthelot  
Green Vallée  
Halopé Paysagiste  
ID Terrasse  
Indian Forest  
Jardi Créations  
Jardin de l'ouest  
Jardin des Dunes  
Jardin d'Or  
Jardins Divers  
Jean-Louis Carli  
Jouan Paysagiste  
Jouanolle Paysage  
Jouplast  
L.C.A.  
La clé du 17  
La passion du paysage  
Legal  
Leplatois Paysagiste  
Les paysages du Val de Siemie  
Linealp  
Mairie Le Poiré-sur-Vie  
Michel Maoudas Paysage  
Minéa Paysage  
Morel Paysage



Moso N Durance®  
Mullie  
Orchis  
Osmo  
Owatrol  
Petit Jean du Jardin  
Pigueiras  
Piscine en scène  
Piscines 35  
Plekan Paysage  
Requin Marteau  
Restaurant L'Ours  
Restaurant La Bicyclette  
Restaurant Le Bouquet garni  
Robinia  
S.O. Paysage et conception  
Saint-Malo Paysagiste  
Simpson  
Sofideve  
Solid  
Spax

Swim'n'Spa  
Techmar Light Pro  
Terra Botanica  
Terra Villam  
Traumgarten  
TRES  
Un jardin chez vous  
Urbandeck  
Vérindal  
Vert l'Ouest  
VuPar  
Weasyfix  
Woodstar

Agence Photo VJoncheray  
Fred Pieau (photographe)  
Ludys Agence Audiovisuelle  
Léya Hallereau (photographe)  
Pixabay  
Adobe Stock

*Photos non contractuelles*



**N'HÉSITEZ PAS  
À DEMANDER  
VOS IDENTIFIANTS  
À VOTRE  
COMMERCIAL  
BOIS EXPO !**

## DÉCOUVREZ NOTRE APPLICATION POUR LES PROS !

ET RETROUVEZ NOTRE **CATALOGUE PRODUITS, VOS DEVIS, COMMANDES, FACTURES** ET D'AUTRES FONCTIONNALITÉS DIRECTEMENT SUR VOTRE TÉLÉPHONE & VOTRE ORDINATEUR.

Connectez vous sur  
[bedapp.fr](http://bedapp.fr)

Disponible sur  
**ORDINATEUR**

Téléchargez l'application  
**BEDapp**

Disponible sur  
**App Store**

DISPONIBLE SUR  
**Google play**

**LE SPÉCIALISTE DU BOIS  
POUR VOS AMÉNAGEMENTS  
EXTÉRIEURS**

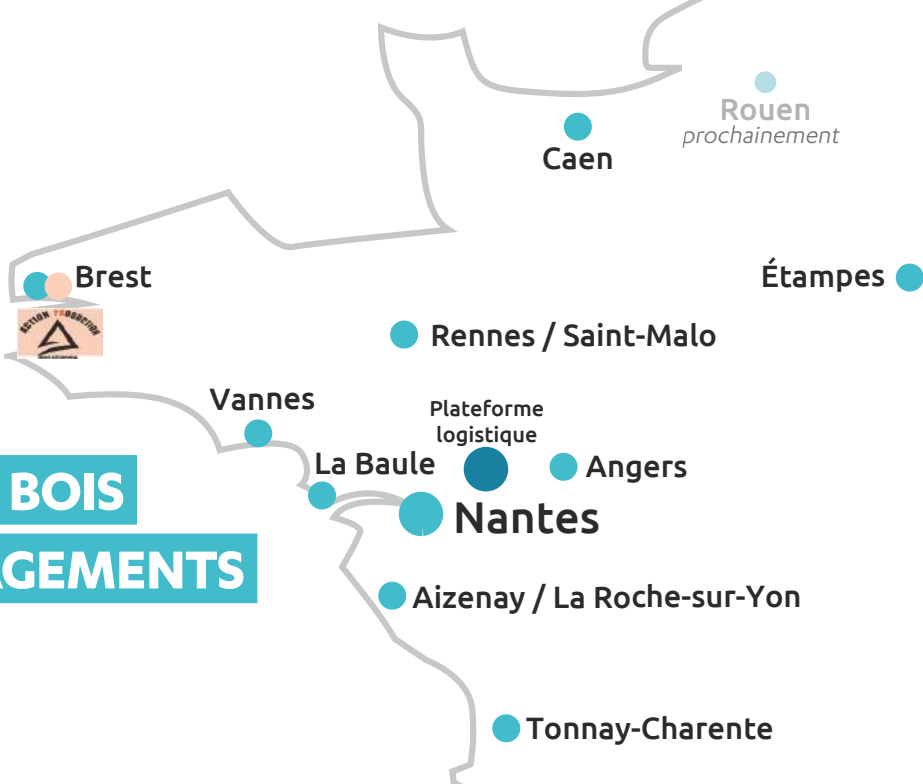

**VOTRE AGENCE BOIS EXPO**

**AIZENAY / LA ROCHE-SUR-YON**

ZI des Blussières nord II  
10, rue Pierre et Marie Curie  
85190 AIZENAY  
Tél. 02 51 42 82 77  
bedaizenay@bois-expo.com

**ANGERS**

Centre d'Activité du Pin  
26, avenue du Pin  
49070 BEAUCOUZÉ  
Tél. 02 41 87 34 71  
bedangers@bois-expo.com

**BREST**

ZA de Mescoden  
765, rue Antoine de Saint Exupéry  
29260 PLOUDANIEL  
Tél. 02 57 52 08 98  
bedbrest@bois-expo.com

**CAEN**

ZA de la Grande Plaine  
4, rue de la Vallée  
14760 BRETTEVILLE-SUR-ODON  
Tél. 02 50 28 85 87  
bedcaen@bois-expo.com

**ÉTAMPES**

Parc Sudessor  
12, avenue des Grenots  
91150 ÉTAMPES  
Tél. 01 64 94 21 80  
bedetampes@bois-expo.com

**LA BAULE**

Chemin des Chênes  
44500 LA BAULE  
Tél. 02 51 73 24 35  
bedlabaule@bois-expo.com

**NANTES**

Les Briords  
RD 37  
44470 CARQUEFOU  
Tél. 02 51 13 96 93  
bednantes@bois-expo.com

**RENNES / SAINT-MALO**

ZA Confortland  
30, rue du Val  
35520 MELESSE  
Tél. 02 99 13 30 02  
bedrennes@bois-expo.com

**TONNAY-CHARENTE**

ZA industrielle et commerciale  
4, rue Germaine Tillion  
17430 Tonnay-Charente  
Tél. 05 17 25 04 18  
bedtonnaycharente@bois-expo.com

**VANNES**

Zone Atlantheix  
4, impasse de Surcouf  
56450 THEIX  
Tél. 02 97 48 34 43  
bedvannes@bois-expo.com

*Suivez-nous sur les réseaux sociaux !*



[www.bois-expo.com](http://www.bois-expo.com)



Faites votre demande  
de devis en ligne  
sur [www.bois-expo.com](http://www.bois-expo.com)